

elleerre[®]

Dove c'è passione

I NOSTRI SIMBOLI



Stampa digitale



Leggerezza



Facilità di trasporto



Materiale ignifugo



Materiale traspirante



Protezione dal sole



Possibilità
materiale ignifugo



Materiale idrorepellente



Materiale termico



Lavabile in lavatrice



Riciclato



Tessuto certificato



elleerre[®]
Dove c'è passione

BANDIERE
PERSONALIZZATE

- ◆ **Easy-Flag**
 - ◆ CLASSIC
 - ◆ DROP
 - ◆ MINI
 - ◆ TABLE
 - ◆ BASI E ACCESSORI
- ◆ BANDIERINA SEGNAPERCORSO
- ◆ BANDIERINA PER TIFOSI

Le bandiere Easy-Flag sono robuste, ben visibili e durano nel tempo. Disponibili in quattro misure si montano e smontano in pochi minuti. Il kit bandiera, contenuto in una robusta sacca in poliestere con cerniera, include il vitone fissatore per terreni morbidi come erba, neve, terra, sabbia. Sono inoltre disponibili numerose basi studiate per differenti usi e adatte a superfici solide come asfalto e cemento. E' possibile ordinare anche la sola vela.

- Piccole e grandi quantità
- Struttura in alluminio anodizzato
- Punta flessibile in acciaio armonico

- Rapidità e facilità di montaggio
- Imballo studiato per lo stoccaggio
- Minimo d'ordine 2 pz.

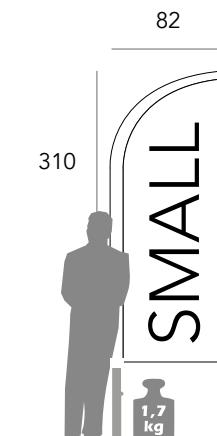
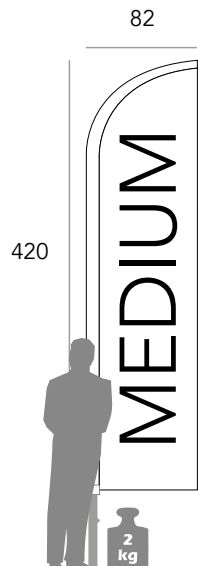
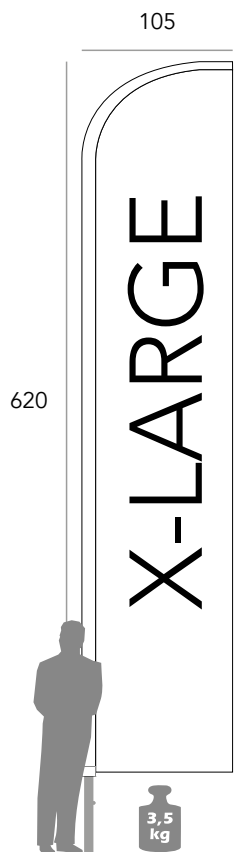
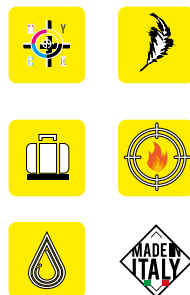

La Easy-Flag Drop è una bandiera con le stesse strutture della bandiera classic ma con un taglio della vela "a goccia". Realizzata in poliestere 100%, viene fornita in un kit completo in una robusta sacca in poliestere con cerniera che contiene il vitone fissatore per terreni morbidi, vela pubblicitaria, pali in alluminio anodizzato e punta flessibile in acciaio armonico. Grazie alla sua struttura rimane perfettamente tesa anche in assenza di vento. E' possibile ordinare anche la sola vela.

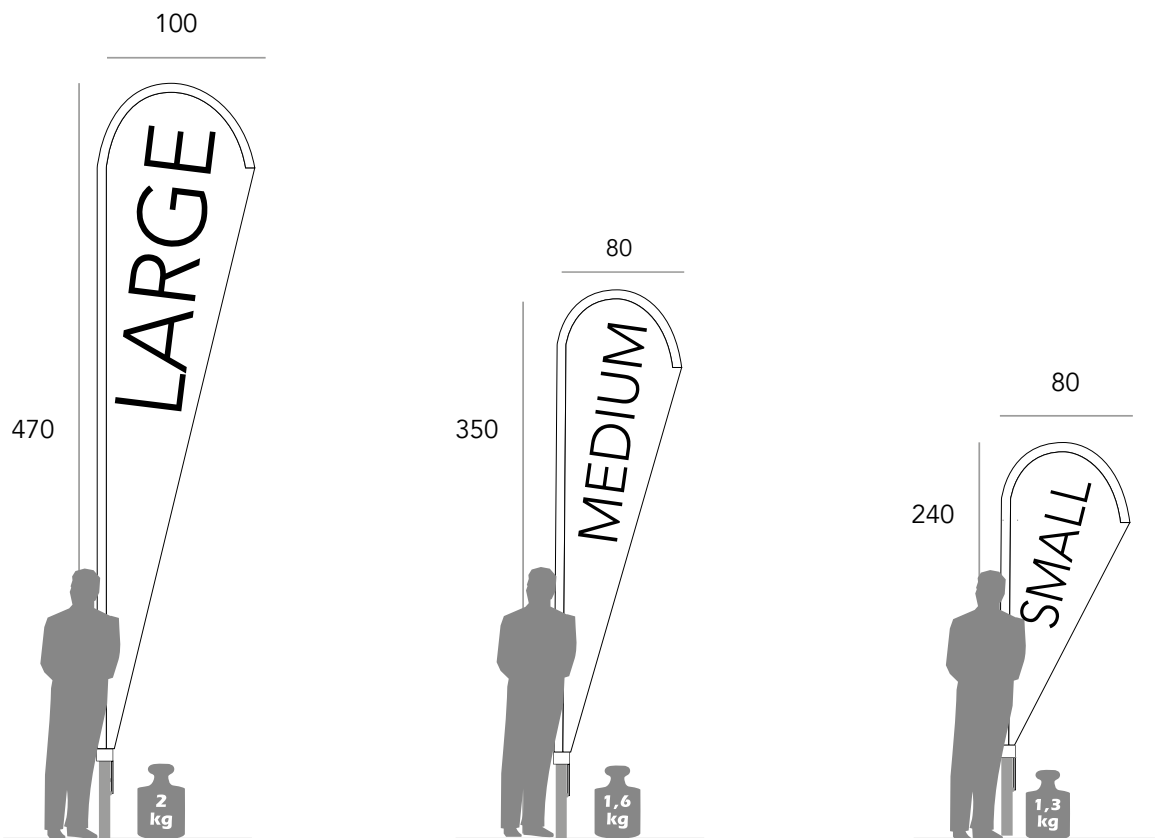

Base in Ferro



Base in ferro "a croce" adatta a tutte le superfici.

Base Cemento 20 Kg.



Base in cemento 20kg, con rivestimento in plastica.

Zavorra



Zavorra supplementare riempibile con acqua o sabbia

Base Auto



Base auto, specifica per autovetture con supporto decentrato.

Base Ferro 10 Kg 40x40



Base in metallo 40x40cm, per superfici rigide come cemento, asfalto, terra e pavimenti.

Kit 2 Porta Bandiera



Fissaggio delle bandiere **Easy-Flag** al telaio gazebo PRO 40mm.

Fissatore XL H. 60 cm



Fissatore XL, specifico per bandiere Easy-Flag di grandi dimensioni.

Kit completo Easy-Flag

Con l'acquisto di una Easy-Flag riceverete il Kit completo che comprende:

- . **Borsa per il trasporto**
- . **Fissatore** (per bandiere XL / fissatore XL)
- . **Pali in alluminio** (struttura)
- . **Vela**



Easy-Flag Mini è la bandiera studiata per portare il vostro brand all'interno di un negozio o un corner commerciale. Rapida da montare e maneggevole, grazie all'alta qualità dei materiali è stabile e in grado di mantenere a lungo la sua forma. Fornita in un kit completo composto da base, asta di supporto in alluminio, terminale in acciaio armonico, base in metallo verniciato, è contenuta in una scatola singola. La vela può essere personalizzata con ogni tipo di grafica e colore.

- Piccole e grandi quantità
- Rapidità e facilità di montaggio
- Base in ferro

- Asta in alluminio
- Punta flessibile in fibra di vetro
- Vela in poliestere



CLASSIC

42

200

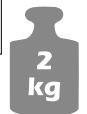

DROP

66

200

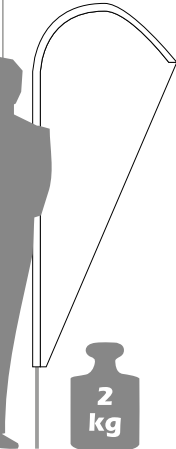
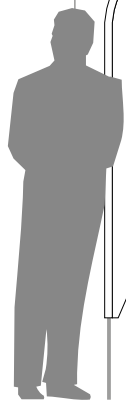

AGGANCI
con moschettone
per tenere tesa
la vela SEMPRE!

Kit completo Easy-Flag Mini

Con l'acquisto di una Easy-Flag Mini riceverete il Kit completo che comprende:



- Base
- Struttura in alluminio
- Vela
- Vite a Brugola

SCATOLA
PARLANTE



Easy-Flag Table è la bandiera da tavolo che permette di dare visibilità al vostro brand in maniera elegante e inedita. Ideale per negozi e fiere, è personalizzabile al 100% senza limiti di colore. Vela in poliestere disponibile in kit completo con base in metallo verniciata, asta di sostegno in vetroresina e confezione in scatola singola.

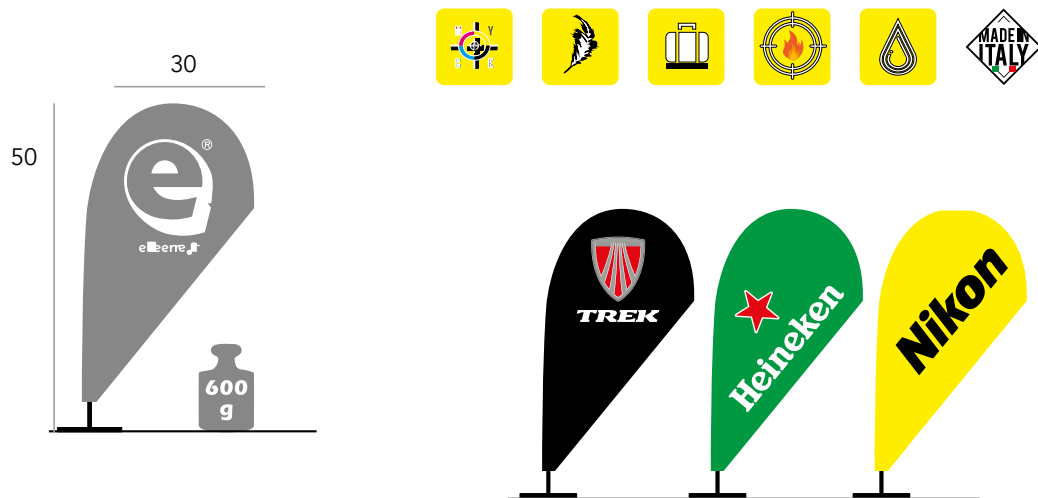

Kit completo Easy-Flag Table

Con l'acquisto di una Easy-Flag Table riceverete il Kit completo che comprende:

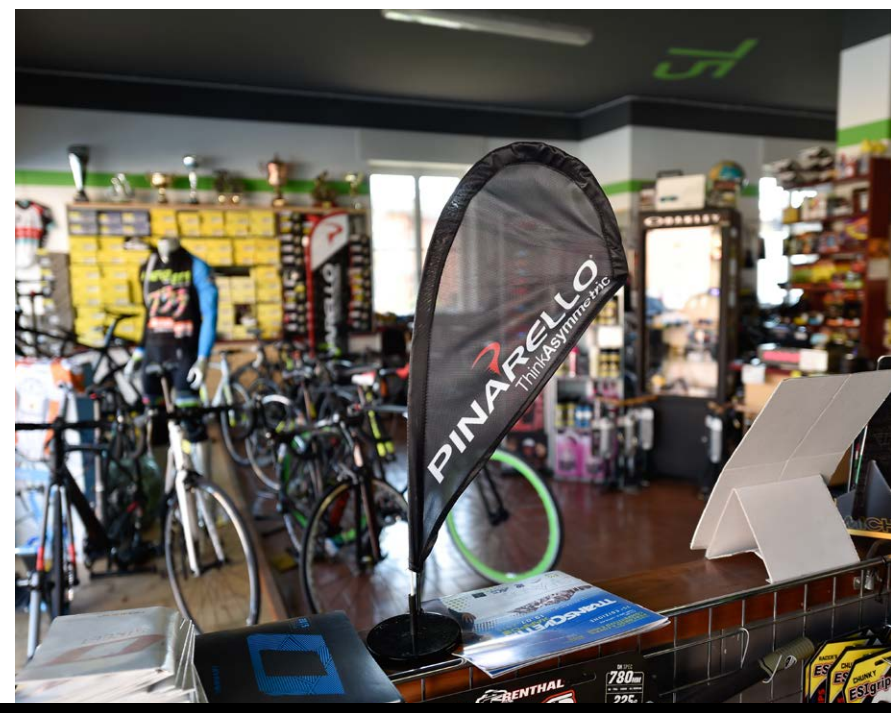
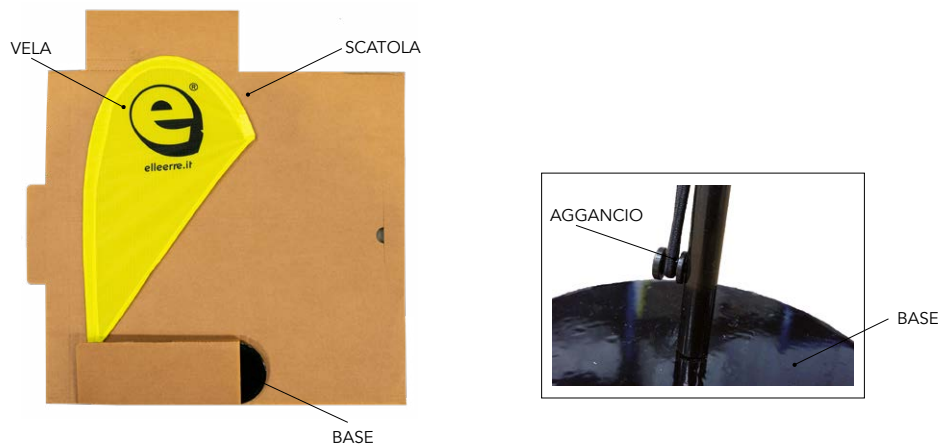

BANDIERINA FINITURA CLASSIC

Le bandierine segnapercorso sono uno strumento indispensabile per ogni evento outdoor. Delimitare diverse aree di una gara e segnalare il percorso è una questione di sicurezza. Per questo motivo ElleErre ha progettato e realizzato questa versatile bandierina segnapercorso, facile da posizionare e personalizzabile al 100%.



BANDIERINA CON CATARIFRANGENTE

Le bandierine segnapercorso con catarifrangente sono uno strumento indispensabile per eventi e gare notturne. Segnalare il percorso quando c'è buio è una questione di sicurezza. Per questo motivo ElleErre ha progettato e realizzato questa versatile bandierina segnapercorso, facile da posizionare e personalizzabile al 100% che ha un'asola catarifrangente visibile di notte.

- . asolacatarifrangente
- . tessuto poliestere nautico
- . asta in faggio rigato
- . misure standard 25 x 33 cm
- . possibilità di personalizzare le misure



BANDIERINA PER AUTO

Le bandierine per auto pubblicitarie sono prodotte internamente da ElleErre. Le bandierine viaggiano sulle auto, attirano l'attenzione e catturano l'interesse di chi le vede.



supporto per auto in plastica



BANDIERINA SUPPORTERS

Le classiche bandierine da sventolare durante le manifestazioni sportive sono un ottimo strumento di visibilità. Le bandiere per i tifosi, i fan e i supporter sono economiche ed innovative, creano colore e folklore. Le bandierine supporters vengono realizzate in poliestere nautico 100%, materiale 100% riciclabile, sono uniche come resa di stampa ed efficienza nel tempo.



elleerre®
Dove c'è passione

Easy-Gazebo

◆ Easy-Gazebo LIGHT

◆ Easy-Gazebo PRO



Easy-Gazebo PRO ha il telaio realizzato in profilati di alluminio, tetto e pareti sono personalizzabili tramite stampa digitale.

Grazie al tessuto di poliestere idrorepellente e ignifugo certificato classe 1 delle coperture tutti i gazebo ElleErre possono essere utilizzati senza problemi anche in ambienti chiusi.

Il tetto, le mantovane e le pareti sono disponibili sia in una serie di colori neutri privi di personalizzazione (Mod.STANDARD) oppure nella versione tetto Easy-Gazebo interamente personalizzabile senza limite di colori o grafiche. E' possibile anche stampare tetto e pareti con immagini fotografiche in alta risoluzione, sempre al medesimo prezzo. Per le misure 3x3m e 3x4,5m è disponibile anche un telaio Mod.LIGHT in tubi di alluminio esagonale, più leggero ed economico. Entrambe le strutture PRO e LIGHT sono pieghevoli e si aprono in pochissimi secondi consentendo un rapido e veloce posizionamento. Vengono fornite con tiranti, picchetti di ancoraggio e borsa con rotelle per un comodo trasporto.

Sono inoltre disponibili una serie di ricambi e accessori come zavorre supplementari in metallo, pareti con porte e finestre che possono essere confezionate su richiesta del cliente.

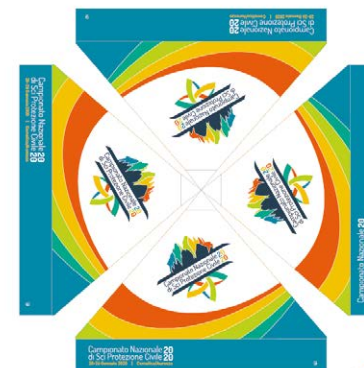

Easy-Gazebo
con termosaldatura:
ancora più resistenti all'acqua!



TELAIO GAZEBO

STRUTTURA LIGHT

LEGGERA / MANEGGEVOLE / ECONOMICA

Realizzato con profili in alluminio esagonali da 45mm/0.8mm spessore. Si tratta di un gazebo iperleggero e robusto. E' facile da trasportare, fornito con la sua sacca di trasporto con rotelle e picchetti di fissaggio.



STRUTTURA PRO

ROBUSTA / DUREVOLE / SOLIDA

È la migliore struttura disponibile sul mercato. Realizzato con profili in alluminio 40x40mm/2.0mm di spessore è studiato per un uso continuo e professionale, ideale per uso frequente. Composto da viti in Acciaio Inox e giunzioni in Alluminio Estruso. Fornito di sacca di trasporto con rotelle, e picchetti di fissaggio.



DIMENSIONI E INGOMBRI

2x2	3x3	3x4,5	4x4	6x3	8x4
Peso: 28 kg	Peso Pro: 36 kg / Peso Light: 26 kg	Peso Pro: 46 kg / Peso Light: 34 kg	Peso: 44 kg	Peso: 59 kg	Peso: 68 kg
Dimensione chiuso: 152x27x27	Dimensione chiuso: 152x27x27	Dimensione chiuso: 152x37x27	Dimensione chiuso: 202x27x27	Dimensione chiuso: 152x48x27	Dimensione chiuso: 202x50x27
Altezza aperto: 2,98 mt	Altezza aperto: 3,28 mt	Altezza aperto: 3,30 mt	Altezza aperto: 3,87 mt	Altezza aperto: 3,28 mt	Altezza aperto: 3,79 mt

ACCESSORI

Kit 2 Porta Bandiera



Fissaggio delle bandiere Easy-Flag al telaio gazebo PRO 40mm.

Peso 14,5 kg x gazebo



Peso zavorra per gazebo PRO e LIGHT.

Kit 2 Morsetti



Morsetti accoppiatori per telai gazebo PRO 40mm.

Grondaia



Grondaia per gazebo disposti in serie



CARATTERISTICHE TECNICHE STRUTTURE

	SEZIONE STRUTTURA	TELAIO	PROFILO TUBI	MISURE DISPONIBILI	BARRE DI COLLEGAMENTO	FISSAGGIO GIUNZIONI	TENSIONATORE A MOLLA TETTO	VITERIA	GIUNZIONI	PIEDE BASE
LIGHT	45mm / PALI TELESCOPICI ESAGONALI SPESSORE 0.8 mm		Alluminio 45x40 HEX / 0,8 mm spessore	Quadrato 3X3 Rettangolare 3x4.5	Alluminio 25x12,5mm	PRS / Pull Ring System	Molla ø 30mm	Acciaio Inox	Nylon	Acciaio
										
PRO	40mm / PALI TELESCOPICI QUADRI SPESSORE 2 mm		Rinforzo Alluminio Sezione 40x40 / 2 mm spessore	Quadrato 2x2 / 3x3 / 4x4 Rettangolare 3x4.5 / 3x6 / 4x8	Rinforzo Alluminio 32x16mm	PRS / Pull Ring System	Molla ø 60mm	Acciaio Inox	Alluminio Estruso	Acciaio galvanizzato Alluminio
										

CARATTERISTICHE TECNICHE TETTO E PARETI

	TESSUTO	PERSONALIZZAZIONE
NON PERSONALIZZATO	Nylon Ignifugo Certificato - Tinto 200gr/m2	 Nero Bianco
PERSONALIZZATO	Poliestere Ignifugo Certificato Classe 1 - Monofacciale 250gr/m2	Personalizzazione tramite stampa digitale del tessuto senza limiti di colore o grafiche Immagini fotografiche in alta risoluzione 150 dpi



elleerre®
Dove c'è passione

STRISCIONI

- ◆ TNT STAMPA DIGITALE
- ◆ TNT STAMPA SERIGRAFICA
- ◆ TESSUTO TRAFORATO

Pratici, efficaci ed economici gli striscioni in modulo continuo in TNT ElleErre sono ideali per essere utilizzati nel corso di manifestazioni sportive ed eventi. Possono essere forniti in bobine o in pezzi singoli, con o senza anelli di fissaggio con rinforzo in PVC. La stampa può avvenire sia con tecnica digitale per piccoli quantitativi e per grafiche elaborate, oppure in serigrafia per grandi metrature con un ottimo rapporto qualità prezzo.



- La stampa degli striscioni in TNT a modulo continuo può essere digitale o serigrafica.
- Innumerevoli possibilità d'impiego sia outdoor che indoor
- Leggerezza
- Bassi costi di trasporto
- Possibilità di finitura:
 - in rolo
 - in rolo con aggiunta di anelli
 - in pezzi singoli con anelli
- Estrema facilità nell'agganciare gli striscioni alle strutture esistenti (transenne, pali, cancelli ecc..)
- Possibilità di sfruttare le dimensioni standard (altezza 80 o 100 cm) oppure di personalizzarle (fino a 160 cm e oltre) secondo le varie esigenze
- La qualità della stampa permette di stampare sia semplici loghi che fotografie in alta qualità



Accessori

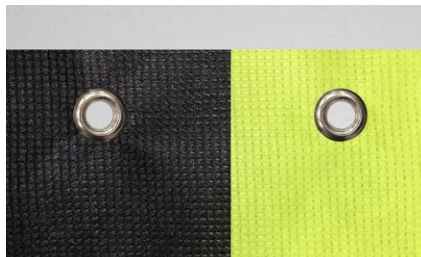

ANELLI SENZA RINFORZO

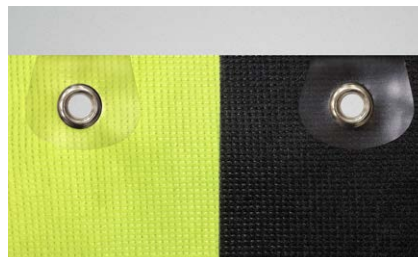

ANELLI CON RINFORZO

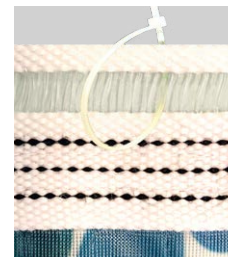

BANDA MULTIFORO



STAMPA DIGITALE

La stampa digitale è la tecnica utilizzata quando il disegno presenta sfumature e molti colori: è particolarmente indicata per foto e grafiche colorate complesse ed è preferibile per le basse tirature. Il risultato è una stampa ad alta definizione con colori brillanti, sfumature omogenee e nitide nei dettagli.

- Massima qualità per foto o disegni complessi
- Possibilità di riprodurre qualsiasi grafica senza limiti di colore
- Adatta per basse tirature
- Stampa senza impianti

Altezza disponibile:

- h.80cm - Standard
- h.100cm - Oversize

STAMPA SERIGRAFICA

La stampa serigrafica è la tecnica che utilizziamo per le grandi tirature, è indicata per la stampa di grafiche a tinte piatte, dai contorni netti e colori ben definiti. Per produrre una stampa serigrafica occorre realizzare un impianto di stampa che permette di far filtrare gli strati di inchiostro (un colore alla volta) dal telaio sulla superficie.

- Economica per medie e grandi tirature
- Alta qualità per loghi e grafiche

Altezza disponibile:

- h.80cm - Standard
- h.100cm - Oversize

Stampa digitale senza impianti



Stampa in serigrafia con impianto di stampa.

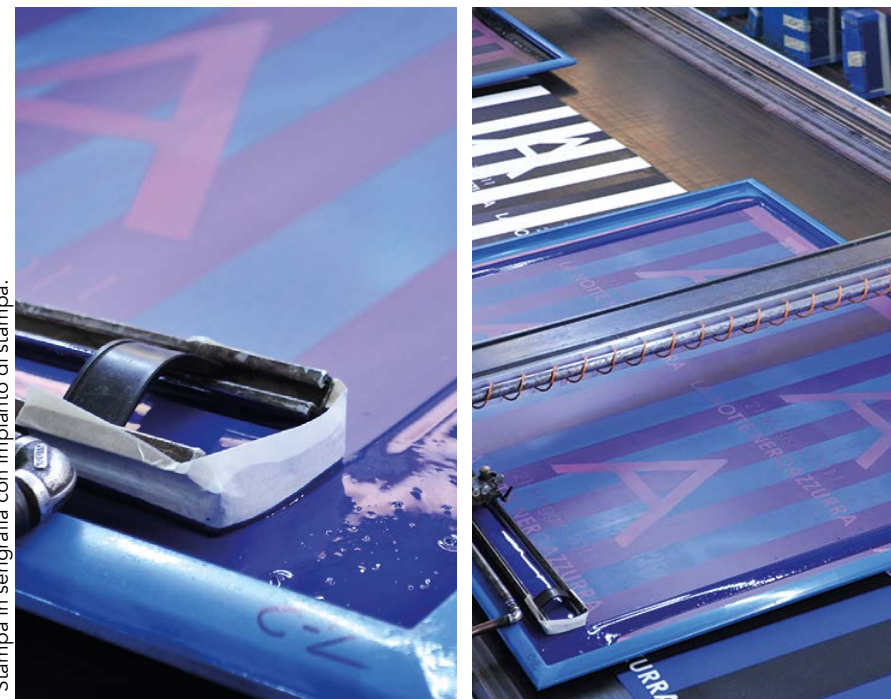

Striscioni in poliestere TRAFORATO frangivento pratici, efficaci ed economici, sono ideali per essere utilizzati nel corso di manifestazioni sportive ed eventi. Possono essere forniti in bobine o in pezzi singoli, con o senza anelli di fissaggio con rinforzo in PVC.

ROTOLO



- Innumerevoli possibilità d'impiego sia outdoor che indoor
- Leggerezza
- Bassi costi di trasporto
- Possibilità di finitura:
 - in rotolo
 - in rotolo con aggiunta di anelli
 - in pezzi singoli con anelli o senza
- Estrema facilità nell'agganciare gli striscioni alle strutture esistenti (transenne, pali, cancelli ecc..)
- Possibilità di sfruttare le dimensioni standard (altezza 80 o 100 cm) oppure di personalizzarle (fino a 160 cm e oltre) secondo le varie esigenze
- La qualità della stampa permette di stampare sia semplici loghi che fotografie in alta qualità

Accessori

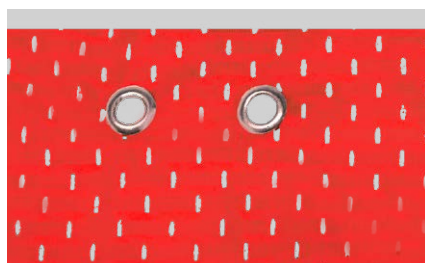

ANELLI SENZA RINFORZO

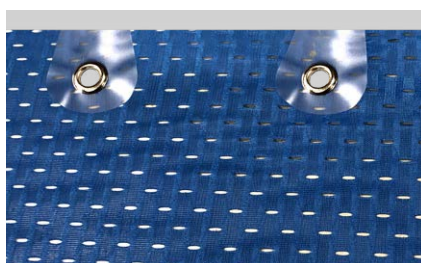

ANELLI CON RINFORZO

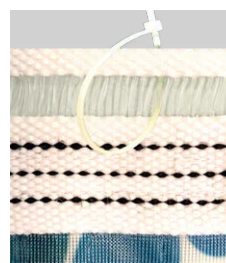

BANDA MULTIFORO



La stampa digitale è la tecnica utilizzata quando il disegno presenta sfumature e molti colori: è particolarmente indicata per foto e grafiche colorate complesse ed è preferibile per le basse tirature. Il risultato è una stampa ad alta definizione con colori brillanti, sfumature omogenee e nitide nei dettagli.





elleerre®
Dove c'è passione

Easy-Relax

- ◆ CUBE
- ◆ G-CUBE
- ◆ TUBE
- ◆ PEAR
- ◆ SAK
- ◆ DESK
- ◆ SOFÀ

La linea Easy-Relax è stata progettata da ElleErre per offrirvi angoli di relax durante i vostri eventi e manifestazioni. Easy-Relax Cube è ideale come seduta e arredo di negozi e punti vendita, possono essere prodotti sia in piccole serie che in grandi quantità. Versatile e personalizzabile con grafiche senza limiti di colore è stampato su tessuto poliestere idrorepellente e ignifugo classe 1. Easy-Relax Cube può essere usato sia indoor che outdoor.

- Comodi e pratici cube 40 cm x 40 cm x 46 cm
- Grande visibilità del brand
- Tessuto esterno idrorepellente e ignifugo Classe 1
- Interno Microsfere di polistirolo espanso
- Ideale per interni ed esterni
- Stampa su 5 lati, fondo nero
- Tessuto poliestere 100%



La linea Easy-Relax è stata progettata da ElleErre per offrirvi angoli di relax durante i vostri eventi e manifestazioni. Easy-Relax G-Cube è il nuovissimo pouf personalizzato della linea Easy-Relax caratterizzato da un'imbottitura in gommapiuma che lo rende particolarmente capace di tornare in forma dopo il suo utilizzo. La seduta è stabile e confortevole e il design è personalizzato secondo la vostra creatività: foto, illustrazioni, loghi e grafiche di ogni tipo. Grazie alle caratteristiche del tessuto con cui è realizzato, Easy-Relax G-Cube è perfetto per eventi, fiere, manifestazioni indoor e centri commerciali.

- Comodi e pratici 45 cm x 45 cm x 45 cm
- Grande visibilità del brand
- Interno in gommapiuma
- Sfoderabile e lavabile
- Ideale per interni ed esterni
- Stampa su 6 lati



La linea Easy-Relax si arricchisce di un prodotto nuovo realizzato per arredare stand, spazi conferenza e angoli relax. Si tratta di un divanetto, una panca morbida completamente personalizzabile.

Un'anima interna di gommapiuma rivestita da tessuto elastico, sfoderabile e lavabile. Un divanetto da tre posti ideale per conferenze, negozi, fiere, centri commerciali e molto altro.

- Comodi e pratici 44 cm x 135 cm x 44 cm
- Grande visibilità del brand

- Interno in gommapiuma
- Sfoderabile e lavabile

- Ideale per interni ed esterni
- Stampa su 6 lati

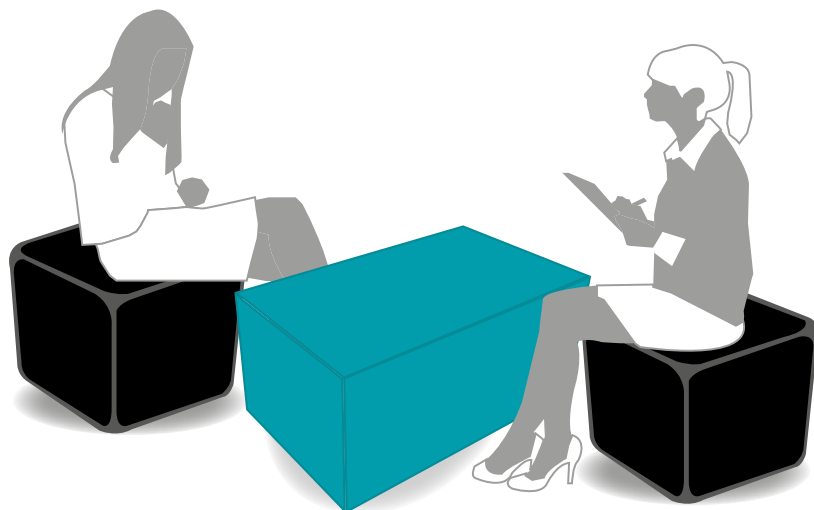

Easy-Relax Tube ha una forma cilindrica, è ideale come seduta e arredo di negozi e punti vendita, può essere prodotto sia in piccole serie che in grandi quantità. La linea Easy-Relax è stata progettata da ElleErre per offrirvi angoli di relax durante i vostri eventi e manifestazioni. Versatili e personalizzabili con grafiche senza limiti di colore stampate su tessuto poliestere idrorepellente e ignifugo classe 1.

- Comodi e pratici cilindri ø 47 cm / h.46 cm
- Tessuto poliestere 100% idrorepellente e ignifugo Classe 1
- Interno microsferi in polistirolo espanso
- Ideale per interni ed esterni
- Personalizzabile sulla seduta e sul perimetro
- Fondo nero



Easy-Relax Pear costituisce un originale elemento di arredo, è ideale come poltrona in negozi e punti vendita, può essere personalizzato con i vostri loghi e colori e prodotto sia in piccole serie che in grandi quantità. La linea Easy-Relax è stata progettata da ElleErre per offrirvi angoli di relax durante i vostri eventi e manifestazioni. Versatili e personalizzabili con grafiche senza limiti di colore stampate su tessuto poliestere idrorepellente e ignifugo classe 1. Tutti i prodotti della linea Easy-Relax possono essere usati sia indoor che outdoor.

- Comodi e pratici pear base Ø 67x90 cm.
- Interno microsfere in polistirolo espanso
- Ideale per interni ed esterni
- Personalizzabile su 6 lati.

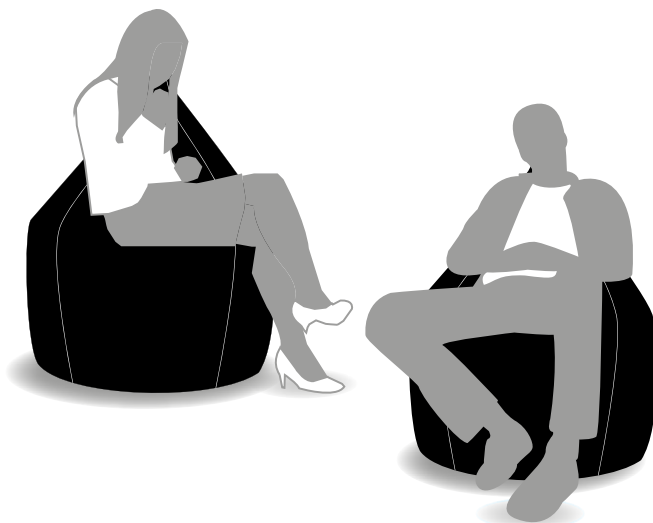

Easy-Relax Sak è una morbida seduta che può essere utilizzata sia in esterni come erba, neve e sabbia, sia all'interno in negozi e stand fieristici. Ideali per zone relax post gara, per eventi di ogni tipo, possono essere personalizzate con i vostri loghi, grafiche, colori e fotografie grazie alla stampa digitale di altissima qualità. Easy-Relax Sak è idrorepellente e ignifugo classe 1.

- Comodi e pratici sacconi rettangolari 155 cm x 140 cm
- Interno microsfere in polistirolo espanso
- Ideale per interni ed esterni
- Personalizzabile su 2 lati.



Easy-Relax Desk completa la proposta di sedute Easy-Relax. Ottimo per eventi, manifestazioni e fiere è un mezzo di comunicazione del vostro brand versatile e funzionale allo stesso tempo. E' realizzato in poliestere 100% ignifugo certificato, rendendolo così un prodotto ideale anche per eventi pubblici e fiere. Il desk viene stampato su 5 lati con tecnologia digitale senza limiti di colori, grafiche e fotografie. Il materiale è idrorepellente, ignifugo e riempito all'interno con microsfere di polistirolo. In superficie all'interno ha un pianale in legno per permettere al desk di essere utilizzato come un vero e proprio tavolino. Grazie alle caratteristiche del tessuto con cui è realizzato, il desk può essere utilizzato sia in ambienti esterni che interni.

- Comodi e pratici desk: 40 cm x 80 cm x 46 cm
- Grande visibilità del brand
- Stampa in digitale su 5 lati
- Tessuto poliestere 100% idrorepellente e ignifugo Classe 1
- Ideale per interni ed esterni
- Interno in polistirolo con superficie d'appoggio

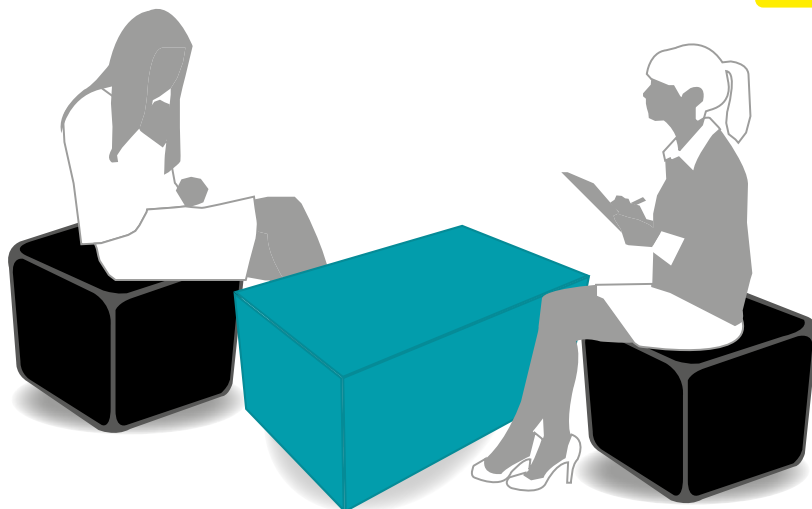

Easy-Relax Sofa è un divanetto versatile e confortevole, ideale per ogni tipo di evento. Grazie al suo design pratico e alla grande visibilità, si adatta perfettamente a qualsiasi ambiente, sia indoor che outdoor.

Realizzato in tessuto ignifugo e riempito con microsfere di polistirolo espanso, il pouf è completamente personalizzabile con infinite possibilità di colori, grafiche e fotografie, per un impatto visivo unico e distintivo.



- Poliestere 100%
- Interamente personalizzabile
- Tessuto esterno Ignifugo e idrorepellente classe 1
- Interno microsfere in polistirolo espanso
- Ideale per interni ed esterni
- Disponibile in due misure



elleerre[®]
Dove c'è passione

STRUTTURE GONFIABILI

- ◆ ARCO
- ◆ CASSETTA
ARCHI INCROCIATI
- ◆ CILINDRO
- ◆ MONGOLFIERA



ElleErre realizza gonfiabili pubblicitari per rendere unici i vostri eventi. I gonfiabili sono personalizzabili per forma, colore e dimensioni, vengono stampati su poliestere idrorepellente e ignifugo con certificazione. E' possibile stampare qualsiasi tipo di grafica o immagine fotografica direttamente sulle strutture senza limite di colori. Oppure è possibile posizionare i vostri banner/loghi tramite i velcri di fissaggio predisposti su archi di colore standard. Il silenzioso motore, inserito nella struttura e alimentato continuamente a corrente elettrica, incanala l'aria all'interno dei gonfiabili mantenendoli sempre ben tesi.

Arco gonfiabile in poliestere ignifugo classe 1, con le cuciture tipo aeronautico, completo di funi d'ancoraggio, velcro opzionale per l'applicazione degli striscioni (arco senza personalizzazione), ventilatore e sacca di trasporto.

- Diverse forme e dimensioni
- Personalizzazione al 100%
- Motore silenzioso



	ARCO 7 MT	ARCO 9 MT	ARCO 10 MT	ARCO 13 MT	ARCO 14 MT
Specifiche	Valori				
Lunghezza esterna	7 mt	9 mt	10 mt	13 mt	14 mt
Lunghezza interna	5 mt	7 mt	7 mt	10 mt	10 mt
Altezza interna	3,5 mt	4,5 mt	4,5 mt	5 mt	5 mt
Diametro Tubi	1 mt	1 mt	1,5 mt	1,5 mt	2 mt
Peso	22 kg	29 kg	37 kg	39 kg	46 kg
Alimentazione	220 Volt	220 Volt	220 Volt	220 Volt	220 Volt
Ventilatore	0,15 cv.	0,25 cv.	0,25 cv.	0,50 cv.	0,75 cv.

Modello disponibile

Completamente personalizzato

Completamente Neutro

Striscioni personalizzati 1 lato

Striscioni personalizzati 2 lati

ARCO NEUTRO COLORI DISPONIBILI:

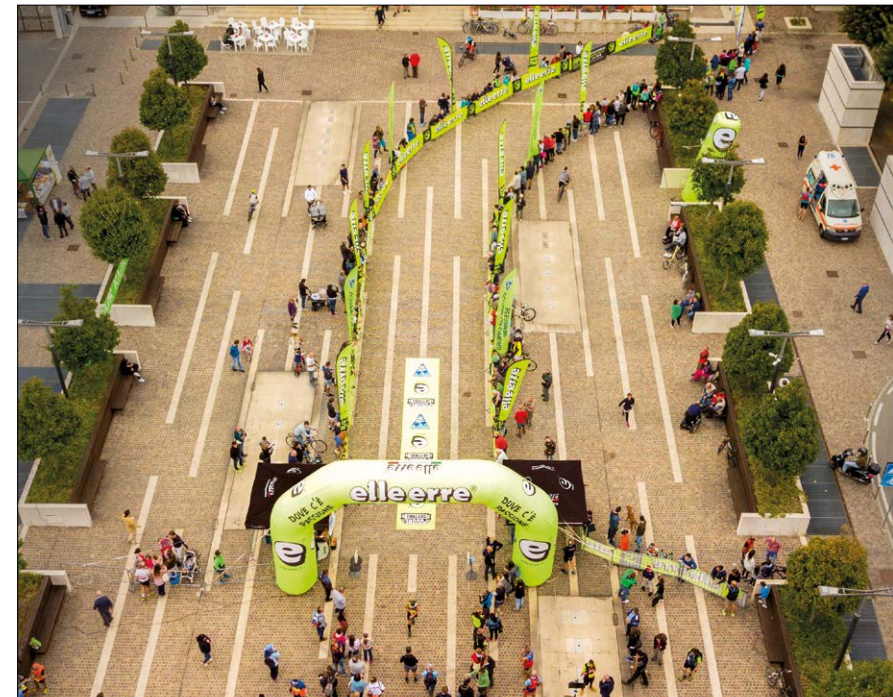
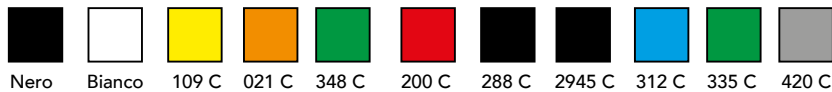

Gonfiabile a forma di stand a casetta in poliestere ignifugo classe 1, con cuciture di tipo aeronautico, completo di stampa digitale, funi d'ancoraggio, ventilatore e sacca di trasporto.

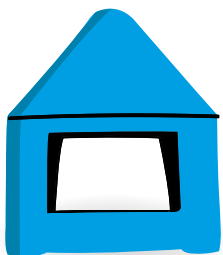

GONFIABILE A CASETTA		
	4x4	5x5
Specifiche	Valori	
Dimensione esterna	4x4 mt	5x5 mt
Altezza	4,5 mt	5 mt
Peso	30 kg	42 kg
Alimentazione	220 Volt	220 Volt
Ventilatore	0,25 cv.	0,75 cv.

Modello disponibile

Casetta neutra

Casetta personalizzata

COLORI DISPONIBILI:



Nero Bianco 109 C 021 C 200 C 288 C 2945 C 312 C 335 C 348 C 420 C

Gonfiabile ad archi incrociati in poliestere ignifugo classe 1, con cuciture di tipo aeronautico, completo di stampa digitale, funi d'ancoraggio, ventilatore e sacca di trasporto.

GONFIABILE AD ARCHI INCROCIATI			
	4,5x4,5	5,5x5,5	6,5x6,5
Specifiche	Valori		
Dimensione esterna	4,5x4,5 mt	5,5x5,5 mt	6,5x6,5 mt
Altezza	3,5 mt	4,5 mt	5 mt
Peso	23 kg	29 kg	35 kg
Alimentazione	220 Volt	220 Volt	220 Volt
Ventilatore	0,15 cv.	0,25 cv.	0,25 cv.

Modello disponibile

Neutro

Archi personalizzati

Complementi

Illuminazione interna

4 Tendine Triangolari stampate

4 Pareti di chiusura stampate

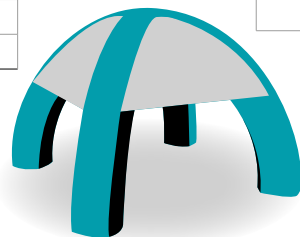

Gonfiabile a forma di cilindro di varie dimensioni in poliestere ignifugo classe 1, con cuciture di tipo aeronautico, completo di funi d'ancoraggio, velcro per l'applicazione degli striscioni, ventilatore e sacca di trasporto.











GONFIABILE CILINDRO			
	3 mt	4 mt	5 mt
Specifiche	Valori		
Altezza	3 mt	4 mt	5 mt
Diametro	0,92 mt	0,92 mt	1,4 mt
Alimentazione	220 Volt	220 Volt	220 Volt
Ventilatore	0,15 cv.	0,15 cv.	0,15 cv.

Modello disponibile
Completamente personalizzato
Completamente neutro
Striscioni personalizzati n° 2

Accessori
Base rigida
Illuminazione interna



CILINDRO NEUTRO COLORI DISPONIBILI:

			
Nero	Bianco	109 C	021 C
			
200 C	288 C	2945 C	312 C
			
335 C	348 C	420 C	



Gonfiabile a forma di mongolfiera disponibile in varie dimensioni in poliestere ignifugo classe 1, con cuciture di tipo aeronautico, completo di funi d'ancoraggio, velcro per l'applicazione degli striscioni, ventilatore e sacca di trasporto.

GONFIABILE MONGOLFIERA				
	5 mt	6 mt	7 mt	8 mt
Specifiche	Valori			
Altezza	5 mt	6 mt	7 mt	8 mt
Diametro	3 mt	4 mt	5 mt	6 mt
Peso	25 kg	29 kg	39 kg	46 kg
Tipo di tessuto	Poliestere ignifugo antistrappo	Poliestere ignifugo antistrappo	Poliestere ignifugo antistrappo	Poliestere ignifugo antistrappo
Alimentazione	Volt 220	Volt 220	Volt 220	Volt 220
Ventilazione	0,15 cv.	0,25 cv.	0,25 cv.	0,50 cv.
Lampada	250 Watt	250 Watt	500 Watt	500 Watt
Spazio per stampa	9,6x1,45 mt.	12x1,45 mt.	14,8x1,45 mt.	18x1,45 mt.

Modello disponibile

Mongolfiera personalizzata

Complementi

Illuminazione interna



elleerre[®]
Dove c'è passione

EASY GLOO - GAZEBO GONFIABILE



La tenda pneumatica è adatta a tutti gli eventi outdoor, per creare uno spazio espositivo davvero unico. La struttura professionale leggera ha quattro gambe gonfiabili che forniscono un'eccezionale stabilità. Veloce e facile da montare, si gonfia in poco tempo grazie all'aiuto di una pompa elettrica.

È dotata di valvole di sovrappressione che rilasciano in modo automatico l'aria in eccesso quando viene raggiunta la pressione ottimale.



Tutta la serie di tende gonfiabili sono composte da cerniere resistenti, indispensabili per il montaggio delle pareti al tetto e tutti gli accessori sono smontabili senza modificarne la struttura.

Il tessuto di alta qualità è impermeabile ed ignifugo.

La tenda pneumatica è interamente personalizzabile in stampa digitale di alta qualità. Sono disponibili accessori come zavorre specifiche per tutte le dimensioni, luci, picchietti e pareti con porte e finestre che possono essere confezionate su richiesta del cliente.

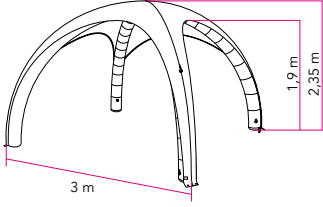
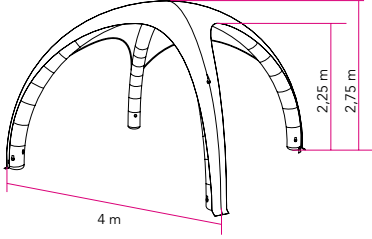
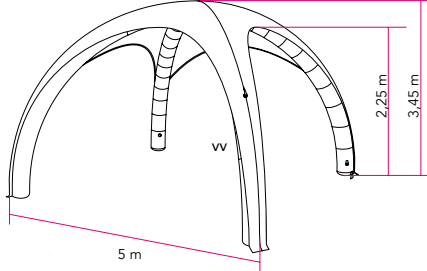
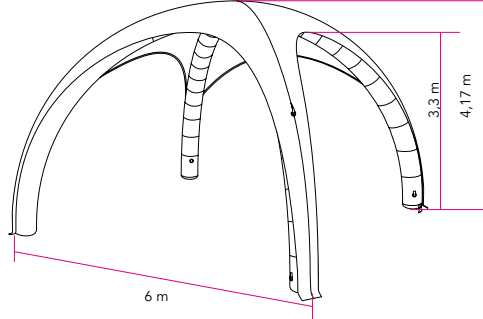

DIMENSIONI E INGOMBRI

3x3 m	4x4 m	5x5 m	6x6 m
			
m ² : 9	m ² : 16	m ² : 25	m ² : 36
Altezza esterna: 2,35 m	Altezza esterna: 2,75 m	Altezza esterna: 3,45 m	Altezza esterna: 4,17 m
Altezza interna: 1,9 m	Altezza interna: 2,25 m	Altezza interna: 2,75 m	Altezza interna: 3,4 m
Peso struttura, tetto e sacca di trasporto: 11,5 Kg	Peso struttura, tetto e sacca di trasporto: 15,5 Kg	Peso struttura, tetto e sacca di trasporto: 20,5 Kg	Peso struttura, tetto e sacca di trasporto: 29 Kg
Diametro struttura: 20 cm	Diametro struttura: 26 cm	Diametro struttura: 33 cm	Diametro struttura: 40 cm
Materiale struttura: Dacron, 170 gr			
Colore struttura: Nero, Bianco, Rosso, Blu, Giallo, Verde, Grigio, Arancione 			
Materiale tetto: Rivestimento in poliestere 600D, 215 gsm			
Caratteristiche tessuto: impermeabile, CPAI-84 ignifugo, protezione UV			



ACCESSORI

Picchetti

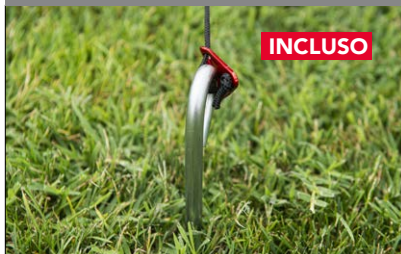

Adatto per fissare e dare maggiore stabilità al gonfiabile montato su erba. Peso: 1,5 Kg.

Zavorra ciambella



La zavorra è adatta per essere riempita con sabbia

Pompa elettrica



Uscita: 1700V | Potenza: 1000W
Peso: 1.7kgs Imballaggio: 25x23x19cm

Luce Led



Led con struttura impermeabile

Tunnel di Collegamento



Il tunnel di collegamento è adatto per unire due tende pneumatiche

ACCESSORI PARETI

Parete intera

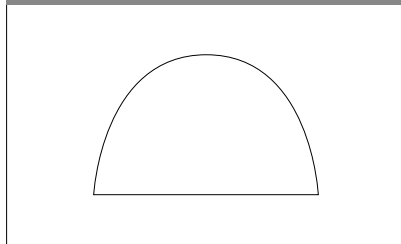

Parete con finestra

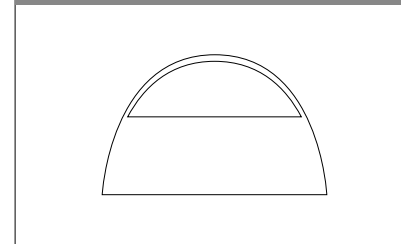

Parete con porta

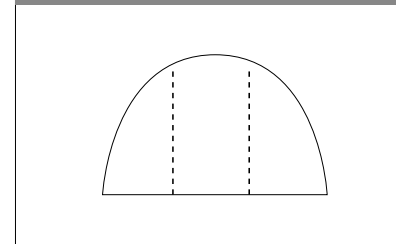

Tendalino

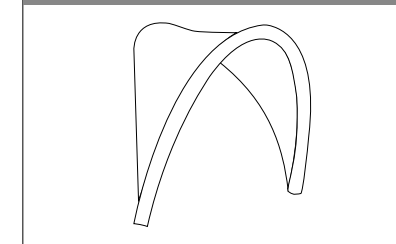

Frontalino

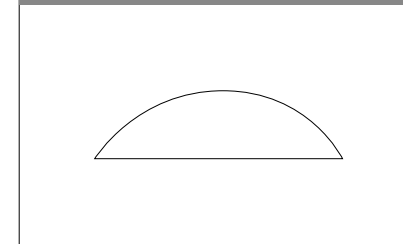

elleerre®
Dove c'è passione

OUTDOOR/INDOOR EVENTS

- ◆ TAPPETO GOMMATO
- ◆ TAPPETO ASCIUGAPASSI
- ◆ SEDIA
- ◆ DESK FIERA
- ◆ ROLL-UP
- ◆ FETTUCCIA SEGNAPERCORSO
- ◆ SNOWBANNER
- ◆ MANICA A VENTO
- ◆ BEAN BANNER
- ◆ BACKDROP



I tappeti personalizzati sono un originale mezzo pubblicitario, adatti negli stand in fiera, nei negozi, durante gli eventi e manifestazioni sportive. Grazie allo speciale fondo in gomma antiscivolo i tappeti rimangono ben posizionati e aderenti al suolo.

- Altezza massima 150cm
- Poliestere con gomma antiscivolo
- Peso 1200 g/mq
- Stampa digitale

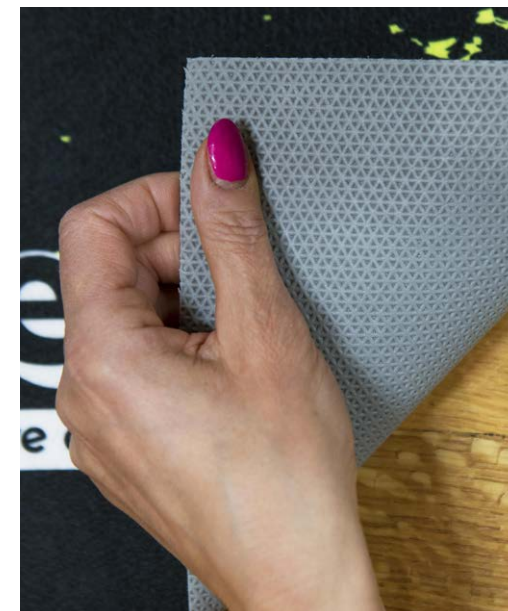

Disponibile anche Tappetino sotto rulli ElleErre: antiscivolo, riduce rumori e vibrazioni, protegge il pavimento da sudore e olio della trasmissione della bici.



Un tappeto asciugapassi personalizzato è un ottimo modo per accogliere al meglio i tuoi clienti e per creare un forte impatto visivo. I tappeti personalizzati uniscono l'utilità del prodotto all'eleganza di un complemento d'arredo.

- Fondo e bordatura in PVC
- Peso 2400 g/mq
- Spessore 4 mm
- Stampa a getto d'inchiostro



Sedia pieghevole personalizzata misura cm. 47x57x58 in alluminio. Schienale, seduta e braccioli imbottiti, stampati su tessuto poliestere idrorepellente e ignifugo di alta qualità. Stampa digitale senza limiti di colori e di grafiche.

- Struttura in alluminio
- Misure 47 x 57 x 58 cm
- Facilità di trasporto
- Sedute e braccioli imbottiti
- Stampa digitale
- Tessuto poliestere idrorepellente e ignifugo classe 1
- Leggerezza
- Personalizzazione grafica al 100%

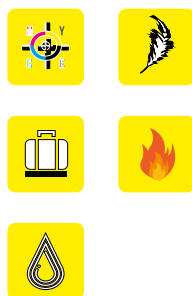

Il desk fiera personalizzato è ideale per accogliere i clienti all'interno dello stand fieristico e per attirare l'attenzione presso un corner promozionale. Il desk fiera ElleErre è leggero, semplice da montare, non richiede l'utilizzo di strumenti supplementari e facilmente trasportabile. Durante i vostri eventi è l'ideale per aumentare la visibilità del vostro brand. Il desk fiera ElleErre è personalizzabile: potete stampare il telo che lo ricopre con la vostra grafica.

- Telo personalizzato h.90x180cm
- Banchetto con parte frontale curva, top e base
- Tamburo in plastica color grigio
- Base e top disponibile colore nero o betulla
- Completo di banner in tessuto personalizzato e borsa per il trasporto



Copertura con telo personalizzato



I roll-up ElleErre sono espositori pubblicitari auto-avvolgibili che possono essere utilizzati sia in ambienti interni che esterni. I roll-up sono utilizzati frequentemente per promuovere prodotti e servizi nel corso di convegni, workshop, promozioni, fiere ecc.

Struttura roll-up in alluminio completa di telo in tessuto poliestere ignifugo stampato senza limiti di colore, con borsa di trasporto.

- Rapidità e facilità di montaggio
- Avvolgitore in alluminio
- Monofacciale
- Borsa per il trasporto

Misure disponibili:

h.200x80cm
h.200x100cm

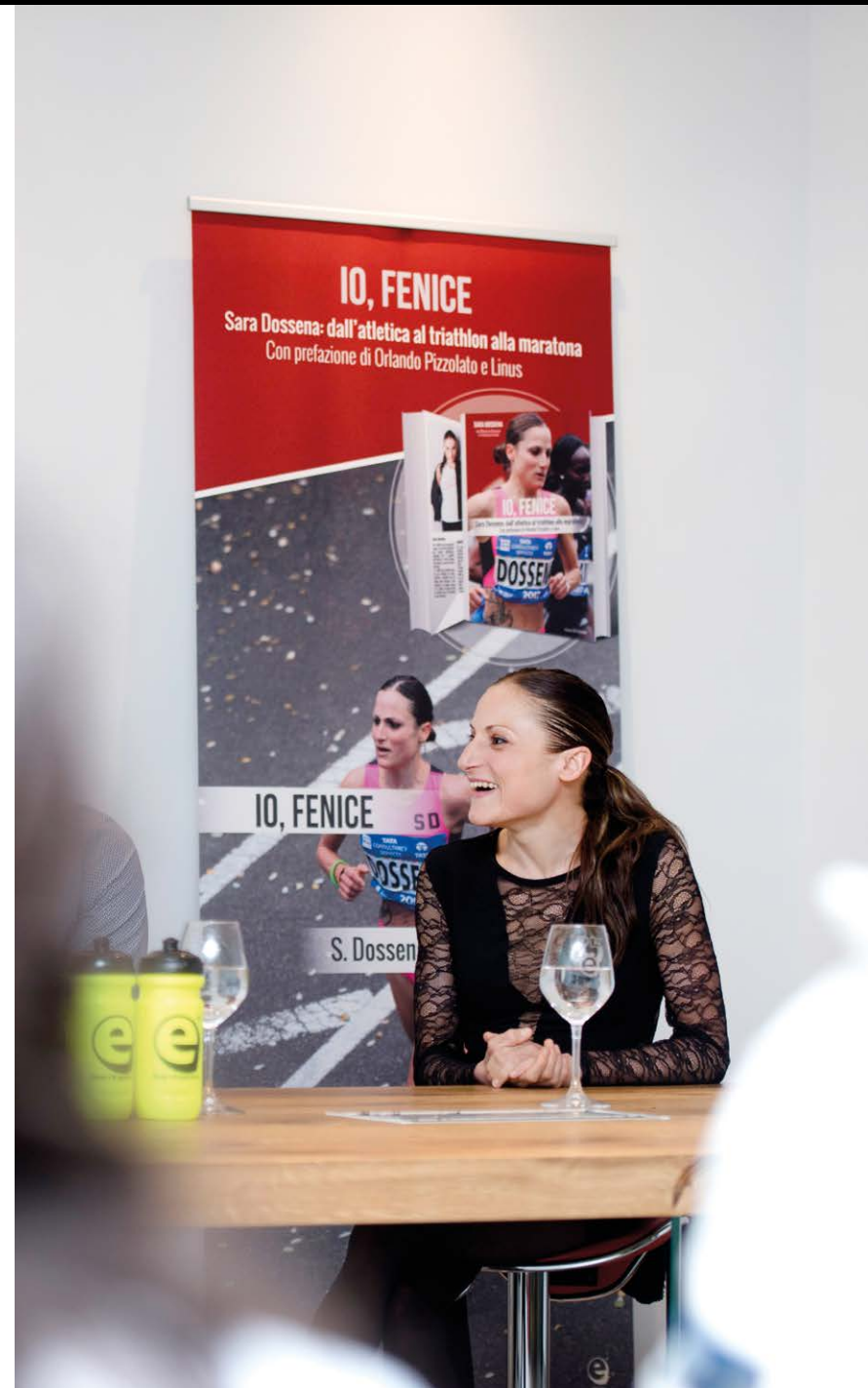
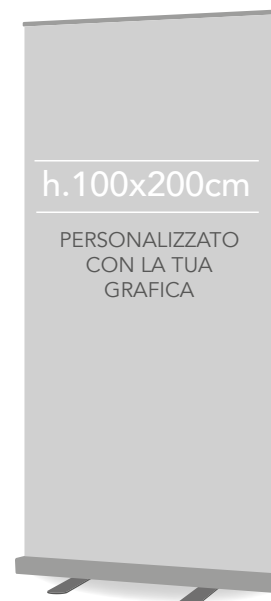

Fettuccia segnapercorso in polietilene per la delimitazione di tracciati e sentieri nell'ambito di manifestazioni agonistiche e sportive. Oltre alla funzione di segnapercorso colorato, il nastro può essere personalizzato con il vostro logo e la vostra grafica (quantitativo minimo 75 rotoli / 400m cad.) e fungere da efficace veicolo promozionale. Sono anche disponibili in pronta consegna fettucce neutre o con il logo ElleErre.

- Film in polietilene
- Spessore variabile (da 60 a 100 micron)
- Disponibile in diversi colori
- Altezza personalizzabile (standard 10 cm)



FETTUCCIA PERSONALIZZATA
h.10cm / 80 micron

IMPIANTO STAMPA da definire in base alla grafica



FETTUCCIA NEUTRA
h.10cm / 60 micron
COLORI DISPONIBILI:



FETTUCCIA ELLE-ERRE
h.10cm / 80 micron



Snowbanner è realizzato in tessuto poliestere nautico stampato in digitale senza limiti di colori e grafiche. Completo di asta interna flessibile in fibra di vetro per un tensionamento ottimale, 4 anelli e picchetti per il fissaggio. Ideali per snowpark, facili e veloci da installare e rimuovere.

Misure disponibili:

Diametro 75 cm
Diametro 150 cm



La manica a vento personalizzata è un cono di tessuto in poliestere nautico stampato in digitale, resistente al flusso dell'aria e alle intemperie. Il vento, soffiando all'interno della manica, ne muta la posizione, fornendo indicazioni circa la sua direzione e intensità. Allo stesso tempo, grazie alla personalizzazione del tessuto, la manica a vento veicola un messaggio pubblicitario di notevole impatto. Le maniche a vento personalizzate sono fornite complete di pali in alluminio anodizzato, gancio girevole, borsa per il trasporto e fissatore per terreno.

Manica a vento



- Borsa per il trasporto
- Fissatore XL
- Struttura in alluminio
- Vela



Avere una quinta alle spalle di set fotografici, convegni e manifestazioni in certi casi è fondamentale. Il Backdrop è stampato in digitale e permette quindi una totale personalizzazione sia di grafica che di colori. Il materiale è poliestere 100% ignifugo. Struttura disponibile in due misure.

- Alta definizione di stampa
 - Ideale per interni ed esterni
 - Mono-facciale
- Disponibile in due misure:
 - a) 300 x 225 cm (base x altezza)
 - b) 225 x 225 cm



PERSONALIZZATO
CON LA TUA GRAFICA

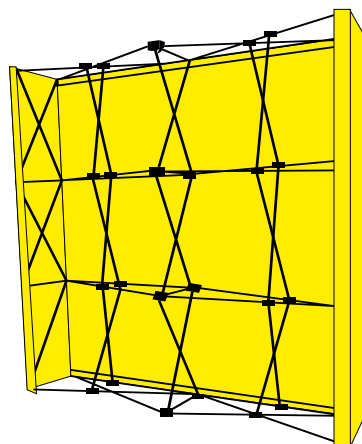

Borsa per il trasporto inclusa



elleerre®
Dove c'è passione

RUNNING KIT

- ◆ PETTORALI
- ◆ MAGLIETTA D'AUTORE
- ◆ FASCETTA
- ◆ MANICOTTI
- ◆ CAPPELLINO
- ◆ BORSA PORTA SCARPE
- ◆ SACCHETTO PORTA INDUMENTI



Pettorale monouso in cellulosa e fibra tessile, antistrappo, stampato in quadricromia, completo di numerazione, adatto per maratone, gare ciclistiche, trail, ecc...

- Personalizzabile con qualsiasi tipo di grafica o colore
- Disponibile numerato o non numerato
- Misure: 22,5x16cm



PETTORALE IN TNT

Pettorale in TNT con laccetti laterali per il fissaggio, completamente personalizzabile con stampa digitale, completo di numerazione fronte e retro.

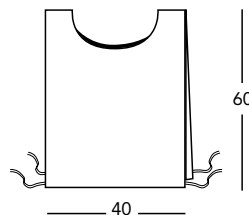

PETTORALE IN LYCRA

Pettorale in Lycra top race elasticizzato completamente personalizzabile e stampato in digitale, completo di numerazione fronte e retro.

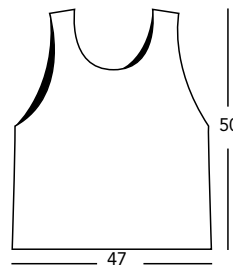

PETTORALE IN POLIESTERE

Magliette Pettorali in poliestere, completamente personalizzabile con stampa in digitale, completo di numerazione fronte e retro.

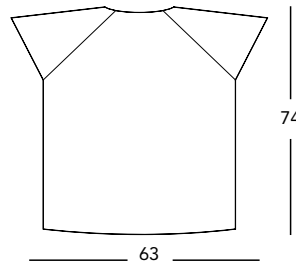

Maglia tecnica leggera e traspirante. Realizzata in tessuto poliestere 100% anallergico morbissimo. Ideale per tutti gli sport anche per le gare di Ultra Trail, ed allo stesso tempo una maglietta d'autore.

MADE IN ELLEERRE per tutto il processo produttivo dal disegno alla stampa, dal confezionamento fino all'etichettatura.

Le maglie d'autore possono essere arricchite e corredate da un cartoncino personalizzato che racconta la storia della maglia, dell'artista o del progetto a cui è legata.

- Personalizzabile con qualsiasi tipo di grafica o colore
- Anche con colori Fluo
- Tessuto anallergico





Grazie alla bike cover ElleErre puoi proteggere la tua bici durante il trasporto e portarla in casa o in ufficio senza sporcare. Il copribici ElleErre, in tessuto poliestere elasticizzato, è completamente personalizzabile in stampa digitale, senza limiti di colori.

Presenta una pratica tasca cucita internamente che lo rende facilmente richiudibile, comodo da trasportare senza occupare spazio.

- Misura unica 163x75cm
- Lavabile
- Protezione di ruote e catena
- Poliestere elasticizzato

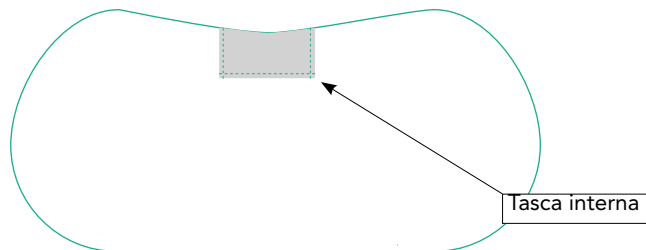

Le fascette sono un elemento importante per chi fa sport, trattengono capelli, sudore e denotano personalità. Per questo motivo le fascette vanno a ruba e sono un ambito gadget in tutte le gare. Gli organizzatori possono personalizzarla con il logo della manifestazione, degli sponsor, con la grafica che preferiscono. La fascetta è elasticizzata in tessuto poliestere, confortevole e adatta a restare stabile anche durante il movimento e l'attività fisica. ElleErre ha la possibilità di realizzarla anche in colori fluo.

- Personalizzabile con qualsiasi tipo di grafica o colore
- Anche con colori Fluo
- Misure: 10x48cm
- Materiale elastico

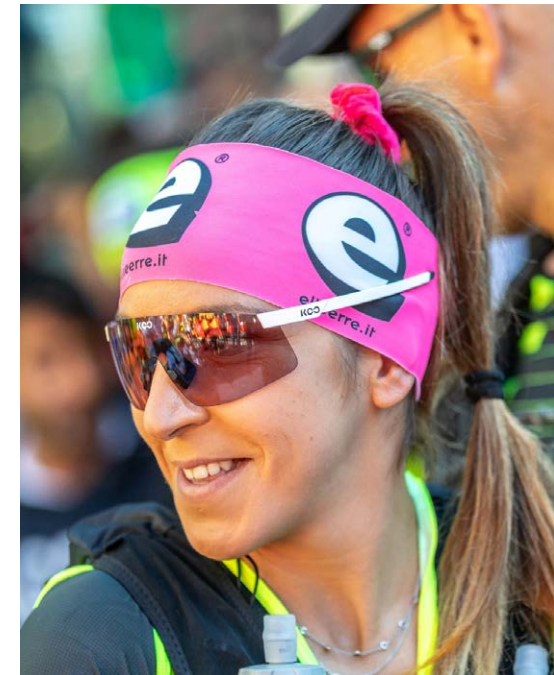

La fascia frontale termica ElleErre è garzata internamente con una microfibra ultra soft, che la rende l'accessorio indispensabile per mantenere la testa calda durante attività outdoor quali running, ciclismo ecc...

La fascia tecnica ElleErre, grazie al suo interno leggermente felpato, favorisce il massimo comfort a contatto con la pelle, risultando molto morbida al tatto.

Elastica, traspirante, leggera, presenta un'elevata resistenza al pilling (formazione superficiale di peluria), la fascetta ElleErre è lavabile in lavatrice.

Composizione: Poliestere 85% - Elastan 15% - taglio vivo.

- Personalizzabile con qualsiasi tipo di grafica o colore
- Anche con colori fluo
- Misure: 10x23cm
- Materiale termico ed elastico



Manicotti personalizzati in tessuto tecnico ideali per bici, trail, pallavolo, basket.
Personalizzabili in qualsiasi colore anche fluorescenti.



TERMICO

Componente caldo che protegge dal freddo



EASY

FACILITA' DI UTILIZZO

Se fa troppo caldo si risvoltano facilmente sul polso



ElleErre Speed Socks: la calza super aerodinamica per massime prestazioni e look invidiabile, anche in sella alla tua bici!

Speed socks aderiscono perfettamente alla caviglia ed al polpaccio: l'assenza di elastici favorisce la circolazione sanguigna e diminuisce al massimo l'attrito con l'aria.

La parte superiore delle calze, in tessuto poliestere elastico, presenta una struttura tecnica scanalata a righe verticali e una cucitura interna laterale per favorire l'aerodinamicità. L'estremità superiore aderisce perfettamente al polpaccio grazie alla banda siliconica che garantisce una perfetta stabilità della calza anche durante le uscite più lunghe.

La parte inferiore, estremamente tecnica è composta da Carbon Resistex, un filamento continuo di materiale conduttivo a base di carbonio attivo e fibre tessili, che permette di migliorare la dispersione dell'umidità favorendo l'evaporazione del sudore: minor umidità a contatto con la pelle per maggiori sensazioni di benessere e comfort.

Il carbonio migliora le performance elettriche del corpo umano favorendo una regolare circolazione sanguigna.

Adatte per temperature tra i 10° e i 40°.



COMPOSIZIONE TESSILE
Parte superiore:
• Polyester, Elastane
Parte inferiore:
• 55% X-Dry (PP)
• 35% X-Pro (PA)
• 6% Carbon Resistex
• 4% Lycra

- Colori estremamente brillanti nel tempo grazie alla stampa digitale di altissima qualità
- Look elegante
- Aderenza alla gamba senza pieghe
- Perfetta vestibilità
- Cucitura minimale nella parte interna della gamba
- Tessuto certificato STANDARD 100 by OEKO-TEX®
- Ideale per cronometro, ciclismo su pista o su strada

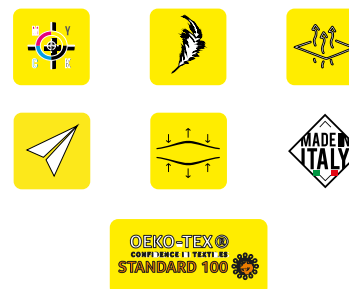

Light Cap è il cappellino perfetto per tutti gli sport outdoor: bici, corsa, trail running ecc...
"Light Cap" è realizzato con un tessuto elastico traforato in grado di agevolare la dissipazione del calore, garantendo la migliore traspirabilità e leggerezza possibile.

Caratteristiche principali: traspirante, elastico, leggero e lavabile in lavatrice.
Visiera rigida opponibile che lo rende ideale anche per l'utilizzo sotto il casco.

- Peso: 25 g
- Tessuto: poliestere 76% - elasthan 24%
STANDARD 100 by OEKO-TEX®
- Fascia interna nera "tergi-sudore" in poliestere
- Visiera rigida e opponibile in poliestere
- Lavabile in lavatrice fino a 40°
- Taglia unica



Lo scaldacollo ElleErre è adatto per qualsiasi attività sportiva, per proteggersi dal freddo e dal vento.
Realizzato in tessuto tecnico 100% poliestere elastico, lo scaldacollo ElleErre è tubolare e interamente personalizzabile.
Morbidezza, calore e traspirabilità sono le principali caratteristiche dello scaldacollo ElleErre.

- Tessuto: 100% poliestere elastico.
- Personalizzabile con qualsiasi tipo di grafica o colore
- Anche colori fluo
- Dimensioni: 40x25 cm.
- Materiale termico, traspirante ed elastico
- Comodamente lavabile in lavatrice



Qualsiasi sport necessita di un cambio scarpe, anche solo di un ricambio tra il prima e il dopo l'attività fisica. Possiamo rendere questo momento unico, possiamo personalizzare la sacca portascarpe che ogni atleta porta con sé. Sono ideali come gadget, come premio o pacco gara, come kit di una divisa di una squadra di qualsiasi sport. La qualità di stampa elevata e i colori brillanti la rendono un ottimo strumento di comunicazione e sponsorizzazione. Le sacche porta scarpe sono realizzate in tessuto poliestere ignifugo.

- Personalizzabile con qualsiasi tipo di grafica o colore
- Doppia cerniera per facilitare l'apertura
- Pratica maniglia
- Occhiello rinforzato per il cambio d'aria
- Dimensioni: 34x18 cm, profondità 16 cm

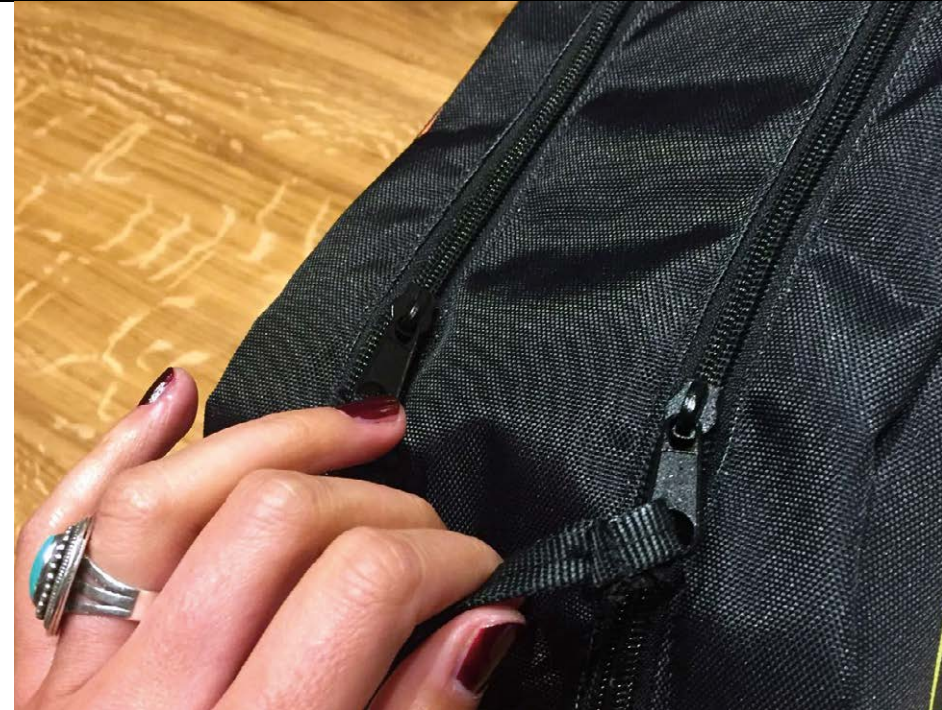

Ideale per tutti gli sport e per viaggiare, la sacca portaindumenti ElleErre è versatile e utilizzabile in diverse situazioni. Le misure standard sono 50 x 38 cm ma Elleerre è in grado di realizzare borse di qualsiasi misura secondo le esigenze.

- Personalizzabile con qualsiasi tipo di grafica o colore
- Tessuto poliestere ignifugo
- Con cerniera e pratici manici
- Disponibile in due dimensioni: 38x50 cm o 38x60 cm

