

**elleerre<sup>®</sup>**

 Dove c'è passione 

## UNSERE SYMBOLE



Digitaler Druck



Leichtgewicht



Einfacher Transport



Feuerfestes Material



Atmungsaktives Material



Sonnenschutz



in feuerfestem  
Material erhältlich



Wasserabweisendes  
Material



Thermisches Material



Maschinenwaschbar



Recyclingmaterial



Zertifizierte Textilien





**elleerre**<sup>®</sup>  
Dove c'è passione

PERSONALISIERTE  
FLAGGEN

- ◆ **Easy-Flag**
  - ◆ CLASSIC
  - ◆ DROP
  - ◆ MINI
  - ◆ TABLE
  - ◆ FUSSEN  
UND ZUBEHÖR
- ◆ MARKIERUNGSFAHNE
- ◆ SCHWENKFAHNE



Easy-Flags sind robust, gut sichtbar und langlebig. Sie sind in vier Größen erhältlich und können in wenigen Minuten aufgebaut und ausgebaut werden. Das Flaggen Set, das sich in einer robusten Polyester tasche mit Reißverschluss beliefert wird, enthält einen Bodendübel zur Befestigung auf weichen Böden wie Gras, Schnee, Erde oder Sand. Es sind auch für verschiedene Verwendungszwecke konzipierte Füße erhältlich: bzw. Füße für feste Oberflächen wie Asphalt und Beton. Es ist auch möglich, die Fahne allein zu bestellen.

- Kleine und große Mengen
- Schnelle und einfache Montage
- Struktur aus anodisiertem Aluminium

- Für die Lagerung konzipierte Verpackungen
- Flexible Federstahlspitze
- Mindestbestellmenge 2 Stück.

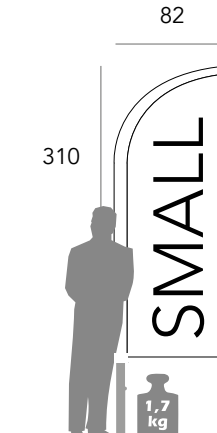
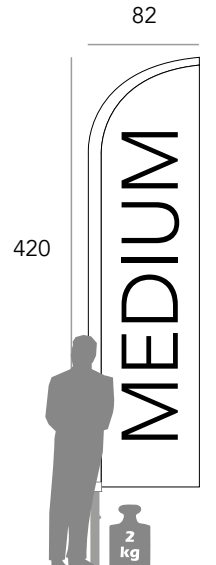
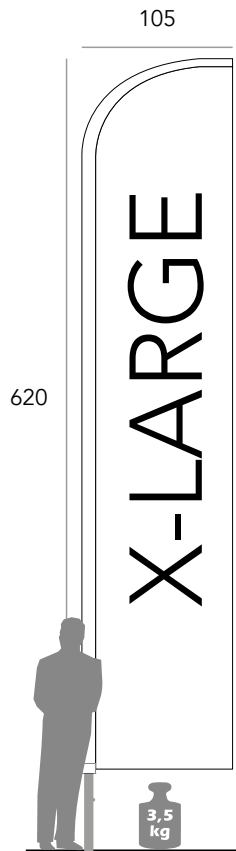
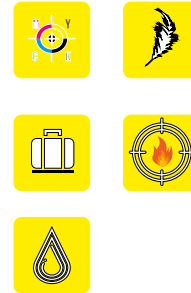



Die Easy-Flag Drop ist eine Flagge mit der gleichen Struktur wie die Classic, aber mit einer Tropfenform. Es besteht aus 100 % Polyester und wird als komplettes Set in einer robusten Polyester Tasche mit Reißverschluss geliefert.

Das Set enthält: die Tasche, ein Bodendübel zur Befestigung auf weichen Böden, die Werbefahne, die anodisierten Aluminiumstangen und die flexible Federstahlspitze Dank ihrer Struktur bleibt sie auch bei Windstille perfekt gespannt. Es ist auch möglich, die Fahne allein zu bestellen.

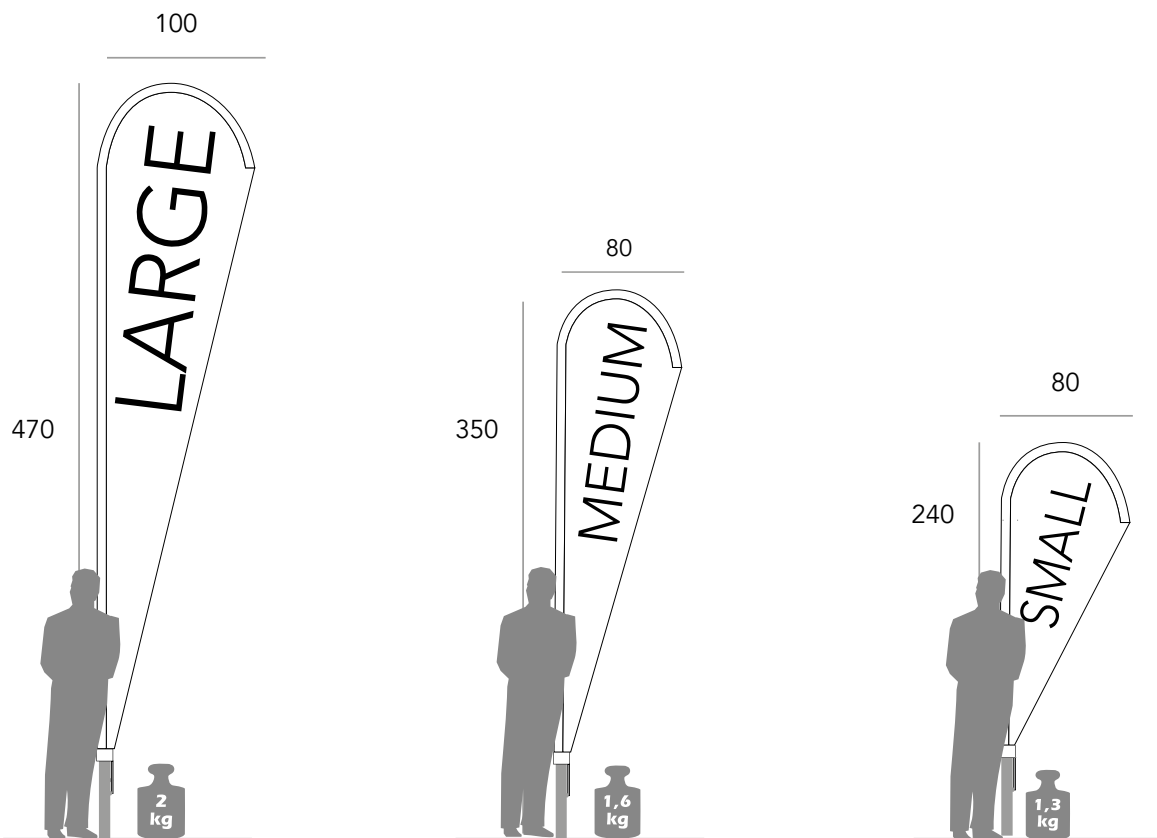

**Standfuß aus Eisen**



Standfuß aus Eisen in Form eines Kreuzes, für alle Oberflächen geeignet.

**Standplatte aus Beton 20 Kg.**



Standplatte aus Beton 20kg, mit Kunststoffabdeckung.

**Schlauchgewicht**

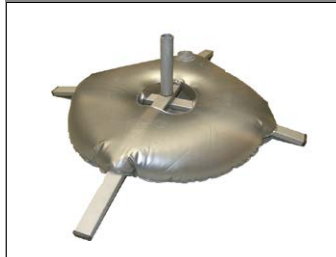

Zusätzliches Schlauchgewicht, der mit Wasser oder Sand gefüllt werden kann.

**Autofuß**



Autofuß, spezifisch für Autos mit dezentralem Ständer entwickelt.

**Standplatte aus Eisen 10kg 40x40**



Standplatte aus Metall 40x40cm, für harte Oberflächen wie Beton, Asphalt, Erde und Fußboden.

**Kit 2 Fahnenhalter**



Befestigung von Easy-Flags am PRO 40mm Pavillonrahmen.

**XL-Bodendübel H. 60 cm**



XL-Bodendübel, für große Easy-Flags.

### Komplettes Easy-Flag Set

Beim Kauf einer Easy-Flag erhalten Sie ein komplettes Set, das Folgendes umfasst:

- . **Transporttasche**
- . **Dübel** (für XL-Fahnen / XL-Dübel)
- . **Aluminiumstangen** (Struktur)
- . **Fahne**





Die Easy-Flag Mini Flagge ist die perfekte Lösung, um Ihre Markenzeichen in einem Laden oder einer Verkaufsstelle zu präsentieren. Sie ist schnell und leicht zu montieren. Dank Ihrer hochwertigen Materialien ist sie stabil und behält seine Form für lange Zeit. Sie wird als komplettes Set mit Folgenden geliefert: Aluminiumstange, Federstahlspitze und lackierter Standfuß aus Metall. Verpackt in einem einzigen Karton. Die Fahne kann mit jeder Art von Grafik und Farbe personalisiert werden.

- Kleine und große Mengen
- Aluminiumstange
- Schnelle und einfache Montage

- Flexible Glasfaser Spitze
- Standplatte aus Eisen
- Fahne aus Polyester-Segel



CLASSIC

42

200



DROP

66

200

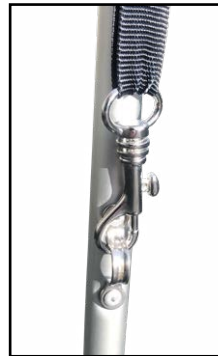
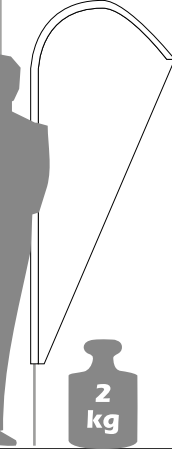
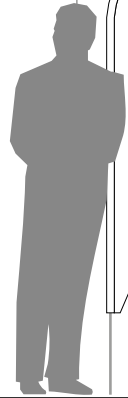

KARABINER-HAKEN um die Fahne immer gespannt zu halten, IMMER!

**Vollständiges Easy-Flag Mini Set**

Mit dem Kauf einer Easy-Flag Mini Flagge erhalten Sie das komplette Set, das Folgendes umfasst:



- Standplatte
- Aluminiumstruktur
- Segel
- Inbusschraube

EINFACHE MONTAGE-ANLEITUNG



Die Easy-Flag Table ist eine Tisch-Flag, die es Ihnen ermöglicht, Ihre Marke auf elegante und neuartige Weise sichtbar zu machen. Sie ist ideal für Laden und Messen und 100% personalisierbar, ohne Farbbeschränkungen. Die Polyesterfahne ist als komplettes Set mit lackierter Metallstandplatte, Strukturstange aus Glasfaserkunststoff, in Einzelkarton verpackt.

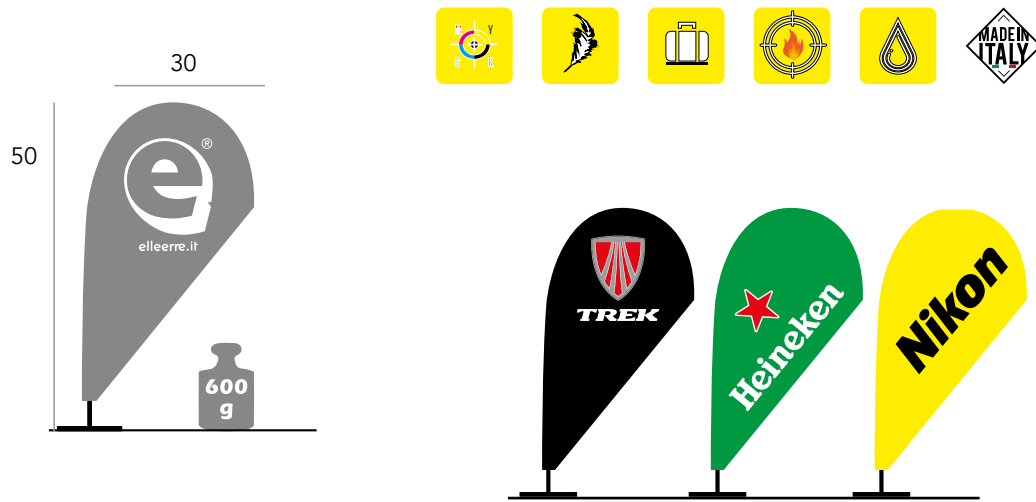

**Komplettes Easy-Flag Table Set**

Beim Kauf einer Easy-Flag-Table Flagge erhalten Sie das komplette Set, das Folgendes umfasst:

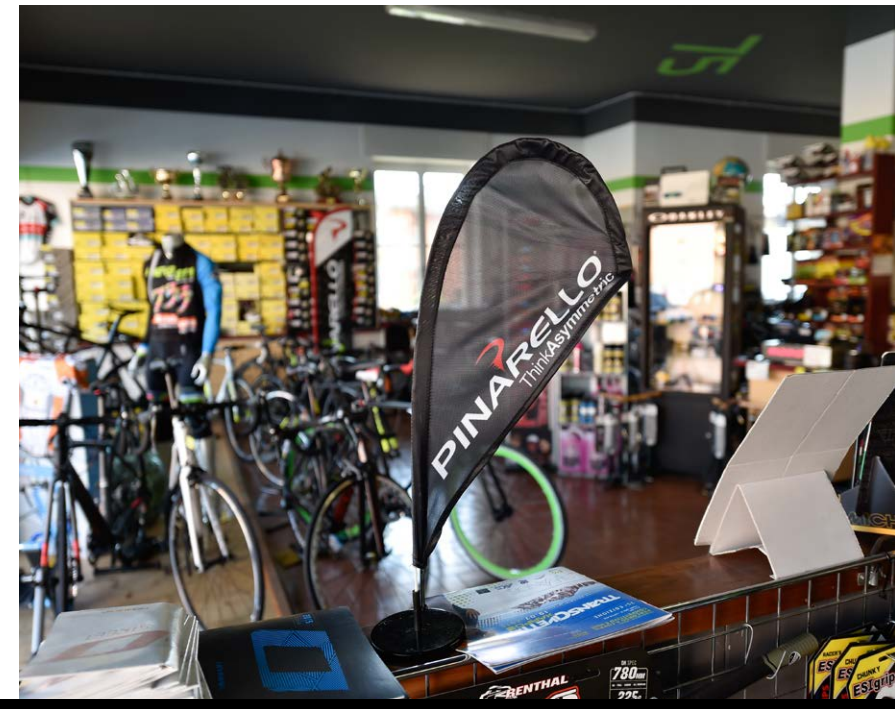
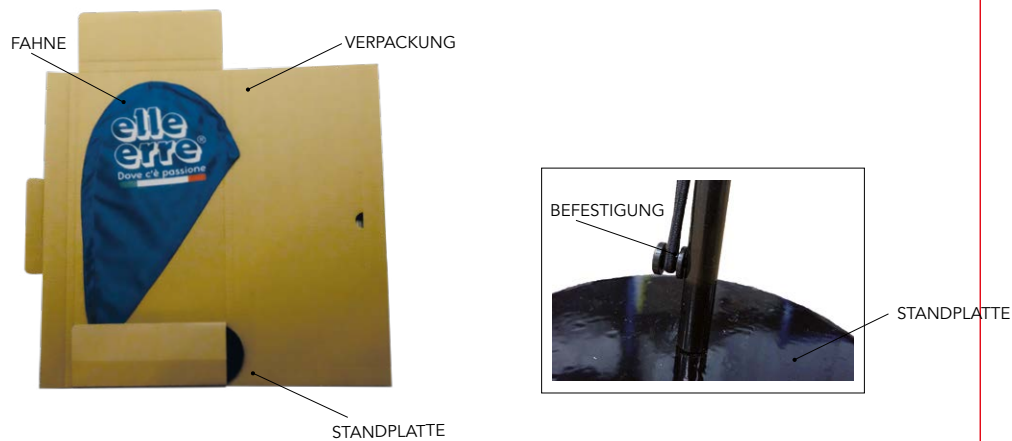



## FAHNE – CLASSIC FINISH

Markierungsfahne sind bei jeder Veranstaltung im Freien notwendig. Die Markierung der verschiedenen Gebiete eines Wettkampfs und die Signalisierung der Strecke sind Frage der Sicherheit. Aus diesem Grund hat ElleErre diese praktische und vielseitige Markierungsfahne entworfen, die einfach zu installieren und zu 100 % personalisierbar ist.



## REFLEKTIERENDE FAHNE

Reflektierende Markierungsfahne sind notwendige Signalelemente für nächtliche Veranstaltungen und Wettkämpfe. Die Markierung der Strecke bei Dunkelheit ist eine Frage der Sicherheit: deswegen hat ElleErre diese vielseitig einsetzbar, leicht zu stellen und 100 % personalisierbar Markierungsfahne mit einem reflektierenden Band an der Stangenseite, entwickelt.

- . rückstrahlendes Band
- . aus nautischem Polyester
- . gestreifte Buchenholzstange
- . Standardformat 25 x 33 cm
- . personalisierbare Abmessungen



## AUTOFLAGGE

Die Werbeflagge für Autos werden von ElleErre selbst hergestellt. Die Flaggen fahren auf Autos mit und damit wecken Aufmerksamkeit und Interesse.



Auto- Flaggenhalter aus Kunststoff



## FAN-FAHNEN

Fan-Fahnen sind die klassischen Fahnen, die bei Sportveranstaltungen wehen. Sie sind perfekt, um Sichtbarkeit zu gewinnen. Fan-Fahnen sind kostengünstig und innovativ und sorgen für Farbe und Folklore. Sie werden aus nautischem Polyester hergestellt, einem zu 100 % recycelbaren Material, sie bieten eine sehr hoch Druckleistung und sind dauerhaft.





**elleerre®**  
Dove c'è passione

**Easy-Gazebo**

◆ Easy-Gazebo LIGHT

◆ Easy-Gazebo PRO





Easy-Gazebo PRO hat einen Rahmen aus Aluminiumprofilen, während Dach und Wände können durch Digitaldruck personalisiert werden.

Dank des wasserabweisenden und feuerbeständigen Klasse 1 zertifiziertes Polyestergewebes der Abdeckungen können alle ElleErre Pavillons auch im Innenbereich verwendet werden.

Das Dach, die Querbehänge und die Wände sind entweder in einer Palette von neutralen Farben ohne Personalisierung (Mod. STANDARD) oder in der 100% personalisierbar Dachversion Easy-Gazebo erhältlich. Zum gleichen Preis ist es auch möglich, Dach und Wände mit HD-Bildern zu personalisieren.

In den Größen 3x3 m und 3x4,5 m ist es auch ein leichter und günstiger Gazebo (Mod. LIGHT) mit Rahmen aus sechseckigen Aluminiumrohren erhältlich. Sowohl das PRO- als auch das LIGHT-Rahmen sind faltbar und lassen sich sekundenschnell aufklappen, so dass sie leicht aufgestellt werden können. Unsere Easy-Gazebo werden mit Abspannseilen, Verankerungen und einer Tragetasche mit Rädern für einfachen Transport geliefert.

Es sind auch zahlreichen Ersatzteilen und Zubehör erhältlich, wie bzw. zusätzliche Metallballast oder Wände mit Türen und/oder Fenstern.

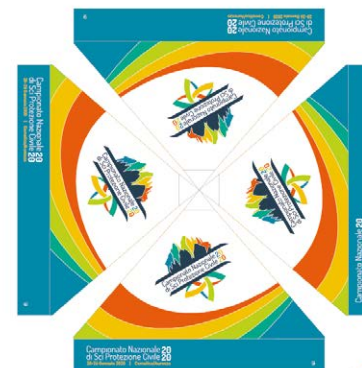

**Thermo-geschweißtes Easy-Gazebo:**  
noch wasserfester!





**PAVILLON-RAHMEN**

**STRUKTUR – MOD. LIGHT**

LEICHT / HANDLICH / KOSTENGÜNSTIG

Aus 45mm/0,8mm dicken sechseckigen Aluminiumprofilen hergestellt. Ultraleichter und robuster Pavillon. Leicht zu transportieren, mit einer Tragetasche mit Rädern und Pflöcke geliefert.



**STRUKTUR – MOD. PRO**

BESTÄNDIG / DAUERHAFT / STABIL

Struktur aus 40x40mm/2,0mm starken Aluminiumprofilen: für den professionellen Einsatz hergestellt, ideal für häufigen Gebrauch. Mit Schrauben aus Edelstahl und Verbindungsstellen aus Strangpressaluminium. Geliefert mit Transporttasche mit Rädern und Pflöcken.



**GRÖSSE UND ABMESSUNGEN**

| 2x2                          | 3x3                                       | 3x4,5                                     | 4x4                          | 6x3                          | 8x4                          |
|------------------------------|---|---|------------------------------|------------------------------|------------------------------|
|                              |   |   |                              |                              |                              |
| Gewicht: 28 kg               | Gewicht Pro: 36 kg / Gewicht Light: 26 kg | Gewicht Pro: 46 kg / Gewicht Light: 34 kg | Gewicht: 44 kg               | Gewicht: 59 kg               | Gewicht: 68 kg               |
| Größe geschlossen: 152x27x27 | Größe geschlossen: 152x27x27              | Größe geschlossen: 152x37x27              | Größe geschlossen: 202x27x27 | Größe geschlossen: 152x48x27 | Größe geschlossen: 202x50x27 |
| Höhe - geöffnet: 2,98 mt     | Höhe - geöffnet: 3,28 mt                  | Höhe - geöffnet: 3,30 mt                  | Höhe - geöffnet: 3,87 mt     | Höhe - geöffnet: 3,28 mt     | Höhe - geöffnet: 3,79 mt     |

**ZUBEHÖR**

**Kit 2 Fahnenhalter**



Befestigung von Easy-Flags am PRO 40mm Pavillonrahmen.

**Standplatte 14,5 kg für Pavillons**



Gewicht für PRO und LIGHT Pavillons.

**Kit 2 Klammern**



Klammern zum Koppeln für PRO 40mm Pavillonrahmen.









**Dachrinne**





Dachrinne für Pavillons in Reihenanzordnung.

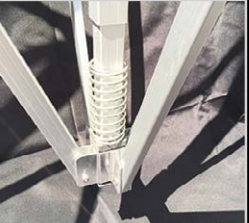

**TECHNISCHE MERKMALE DER STRUKTUREN**

|              | STRUKTURABSCHNITT                             | RAHMEN  | ROHRPROFILE                             | VERFÜGBARE ABMESSUNGEN                                      | VERBINDUNGSSTANGEN            | BEFESTIGUNG DER VERBINDUNGSELEMENTE DACH   | FEDERSPANNGERÄT  | SCHRAUBEN | VERBINDUNGEN   | STANDPLATTE                   |
|--------------|---|---|---|---|-------------------------------|--|--|-----------|--|-------------------------------|
| <b>LIGHT</b> | 45MM / SECHSECKIGE TELESKOPSTANGE 0,8 MM DICK |  | Aluminium 45x40 HEX / 0,8 mm dick       | Quadratisch 3X3<br>Rechteckig 3x4,5                         | Aluminium 25x12,5mm           | PRS / Pull Ring System   | Feder ø 30mm   | Edelstahl | Nylon  | Stahl                         |
|              |   |   |   |   |                               |   |   |           |   |                               |
| <b>PRO</b>   | 40MM / VIERECKIGE TELESKOPSTANGE 2 MM DICK    |  | Aluminium-Verstärkung 40x40 / 2 mm dick | Quadratisch 2x2 / 3x3 / 4x4<br>Rechteckig 3x4,5 / 3x6 / 4x8 | Aluminium-Verstärkung 32x16mm | PRS / Pull Ring System   | Feder ø 60mm   | Edelstahl | Stranggepresstes Aluminium   | Verzinkter Stahl<br>Aluminium |
|              |   |   |   |   |                               |  |  |           |  |                               |

**TECHNISCHE MERKMALE - DACH UND WÄNDE**

|                             | GEWEBE   | PERSONALISIERUNG   |
|-----------------------------|--|--|
| <b>NICHT PERSONALISIERT</b> | Zertifiziertes feuerbeständiges Nylon - gefärbt 200gr/m2             | Schwarz  Weiß  |
| <b>PERSONALISIERT</b>       | Zertifizierte feuerfeste Polyester der Klasse 1 - einseitig 250gr/m2 | Personalisierung durch Digitaldruck des Gewebes ohne Farb- oder Grafikbegrenzung<br>Fotografische Bilder in hoher Qualität 150 dpi   |



- ◆ VLIESTOFF DIGITALDRUCK
- ◆ VLIESTOFF SIEBDRUCK
- ◆ MESH



Praktisch, effektiv und wirtschaftlich sind die Endlosbanner aus TNT ElleErre ideal für den Einsatz bei Sportveranstaltungen und Events. Sie können in Spulen oder Einzelteilen mit oder ohne PVC-Verstärkungsringe geliefert werden. Der Druck kann entweder mit digitaler Technik für kleine Mengen und für aufwändige Grafiken oder im Siebdruck für große Größen mit einem sehr guten Preis-Leistungs-Verhältnis erfolgen.



- Digital- oder Siebdruck möglich
- Zahlreiche Möglichkeiten für den Einsatz im Innen- und Außenbereich
- Leicht
- Niedrige Transportkosten
- Zusätzliche Ausstattungsmöglichkeiten
  - in Rollen
  - in Rollen mit Ösen
  - in Einzelstücken mit Ösen
- Extrem einfache Anbringung von Bannern an bestehenden Strukturen (Schranken, Masten, Tore usw.)
- In Standardgröße (h 80 oder 100 cm) in personalisierte Größe (bis zu über h 160 cm) verfügbar
- Die hohe Qualität des Drucks ermöglicht es, sowohl einfache Logos als auch Fotos in hoher Qualität zu drucken



## Zubehör

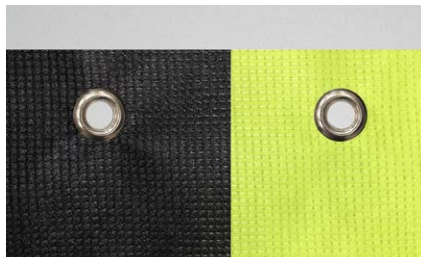

STANDARD ÖSEN

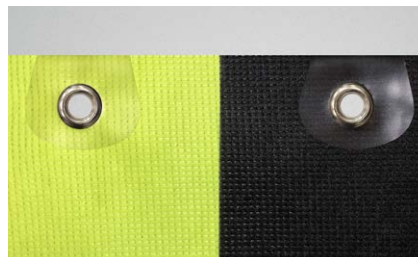

ÖSEN MIT VERSTÄRKUNG

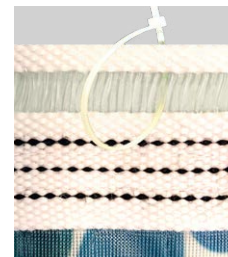

MULTI-LOCH-BAND





## DIGITALDRUCK

Der Digitaldruck wird bei schattiertem und vielfarbigem Design eingesetzt: er eignet sich besonders für Fotos und komplexe Grafiken und ist bei kleinen Auflagen vorzuziehen. Das Ergebnis ist ein Banner mit hoher Auflösung, einem erweiterten Tonwertbereich mit sanften Verläufen und herausragenden Hochlichtern und Schatten.

- Höchste Qualität für komplexe Fotos und Designs
- Jede Grafik kann ohne Farbbegrenzung reproduziert werden
- Geeignet für kleine Auflagen
- Druck ohne Anlage

### In der folgenden Höhe verfügbar:

- h.80 cm - Standard
- h.100 cm - Oversized

## SIEBDRUCK

Der Siebdruck ist besser geeignet für große Auflagen und von Volltonfarbe mit scharfen Konturen und gut definierten Farben. Um den Siebdruck herzustellen, muss eine Druckanlage so eingestellt werden, dass die Farbschichten (eine Farbe nach der anderen) vom Rahmen auf die Oberfläche gelangen.

- Günstig für mittlere und große Druckauflagen
- Hohe Qualität für Logos und Grafiken

### In der folgenden Höhe verfügbar:

- h.80 cm - Standard
- h.100 cm - Oversized



Digitaldruck ohne Anlage

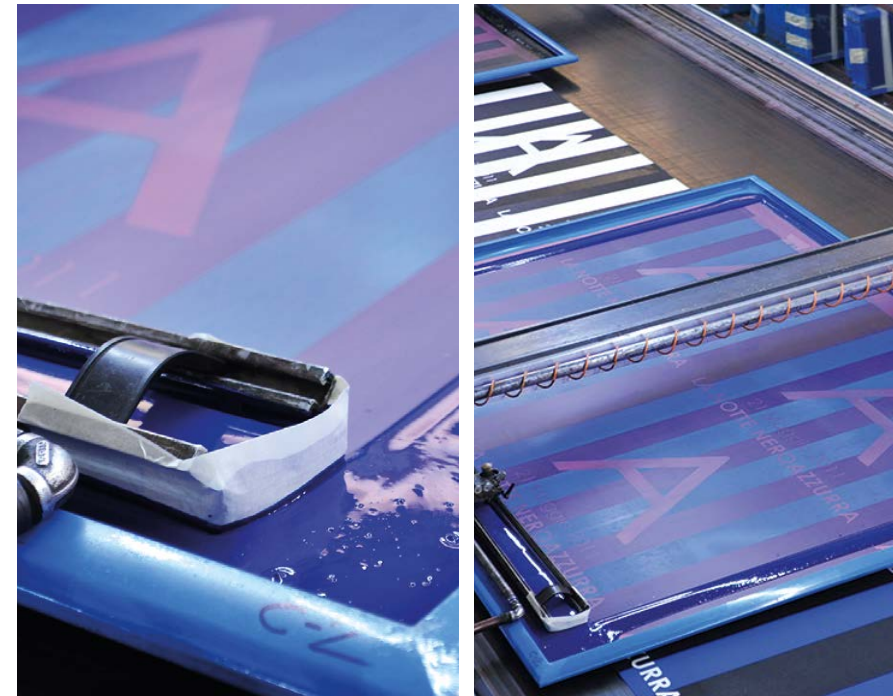

Diese praktischen und kostengünstigen Windschutzbanner aus perforiertem Polyester-Gewebe sind ideal für den Einsatz bei Sportveranstaltungen und Events. Sie sind als Rollen oder in Einzelteilen, mit oder ohne verstärkten PVC Befestigungsösen erhältlich.

ROLLEN



- Zahlreiche Möglichkeiten für den Einsatz im Innen- und Außenbereich
- Leicht
- Niedrige Transportkosten
- Zusätzliche Ausstattungsmöglichkeiten
  - in Rollen
  - in Rollen mit Ösen
  - in Einzelstücken mit Ösen
- Extrem einfache Anbringung von Bannern an bestehenden Strukturen (Schranken, Masten, Tore usw.)
- In Standardgröße (h 80 oder 100 cm) in personalisierte Größe (bis zu über h 160 cm) verfügbar
- Die hohe Qualität des Drucks ermöglicht es, sowohl einfache Logos als auch Fotos in hoher Qualität zu drucken

Zubehör

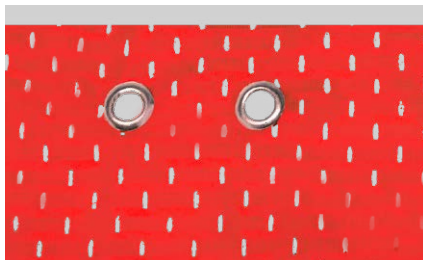

STANDARD ÖSEN

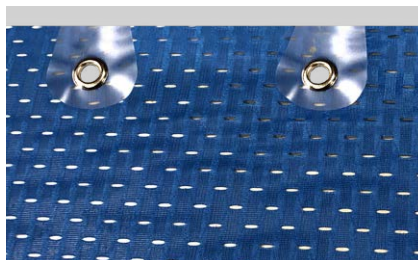

ÖSEN MIT VERSTÄRKUNG

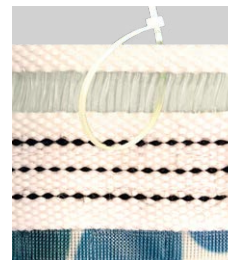

MULTI-LOCH-BAND





Der Digitaldruck wird bei schattiertem und vielfarbigem Design und eingesetzt: er eignet sich besonders für Fotos und komplexe Grafiken und ist bei kleinen Auflagen vorzuziehen. Das Ergebnis ist ein Banner mit hoher Auflösung, einem erweiterten Tonwertbereich mit sanften Verläufen und herausragenden Hochlichtern und Schatten.





**elleerre®**  
Dove c'è passione  
elleerre.it

## Easy-Relax

- ◆ CUBE
- ◆ G-CUBE
- ◆ TUBE
- ◆ PEAR
- ◆ SAK
- ◆ DESK





Die Easy-Relax-Linie wurde von ElleErre entwickelt, um Ihnen während Ihrer Veranstaltungen und Ausstellungen Entspannungsecken zu bieten. Der Easy-Relax Cube ist ideal als Sitzplatz und Einrichtungselement in Laden und Verkaufsstellen und kann sowohl in kleinen als auch in größeren Serien hergestellt werden. Es ist personalisierbar ohne Begrenzung an Farben und Grafiken und wird auf wasserabweisendes und Klasse 1-feuerbeständiges Polyestergerewebe gedruckt. Der Easy-Relax Cube kann sowohl im Innen- als auch im Außenbereich verwendet werden.

- Bequemer und praktischer Würfel 40 cm x 40 cm x 46 cm
- Hohe Sichtbarkeit der Marke
- Wasserabweisendes und Klasse 1- feuerfestes Außenmaterial
- Füllung aus expandierten Polystyrol-Mikrokugeln
- Ideal für Innen- als auch im Außenbereich
- 5-seitiger Druck, schwarzer Boden
- 100% Polyester-Gewebe



Die Easy-Relax-Linie wurde von ElleErre entwickelt, um Ihnen während Ihrer Veranstaltungen und Ausstellungen Entspannungsecken zu bieten. Der Easy-Relax G-Cube ist der letzte personalisierbare Sitzplatz der Easy-Relax Linie.

Ausgezeichnet durch eine Schaumstoffpolsterung, ist der Sitz stabil und bequem und gewinnt nach jeder Benutzung seine Form zurück. Das Design ist 100% personalisierbar: mit Fotos, Designs, Logos und Grafiken aller Art. Der Easy-Relax G-Cube eignet sich dank der Eigenschaften seines Gewebes besonders für den Einsatz in Innenräumen, z. B. auf Messen, Veranstaltungen oder Einkaufszentren.

- Bequem und praktisch 45 cm x 45 cm
- Hohe Sichtbarkeit der Marke
- Schaumstoffpolsterung
- Abnehmbarer und waschbarer Bezug
- Ideal für Innen- als auch im Außenbereich
- 6-seitiger Druck





Die Easy-Relax-Linie wird um ein neues Produkt für die Einrichtung von Messeständen, Konferenzräumen und Entspannungsecken bereichert. Es handelt sich um eine kleine, 100% personalisierbare Sitzbank.

Schaumstoffpolsterung mit elastischem, abnehmbarem und waschbarem Bezug überzogen. Eine 3er-Sitzbank, ideal z.B. für Konferenzen, Laden, Messen, Einkaufszentren und viel mehr.

- Bequem und praktisch 44 cm x 135 cm x 44 cm
- Hohe Sichtbarkeit der Marke

- Schaumstoffpolsterung
- Abnehmbar und waschbarer Bezug

- Ideal für den Innen - als auch im Außenbereich
- 6-seitiger Druck

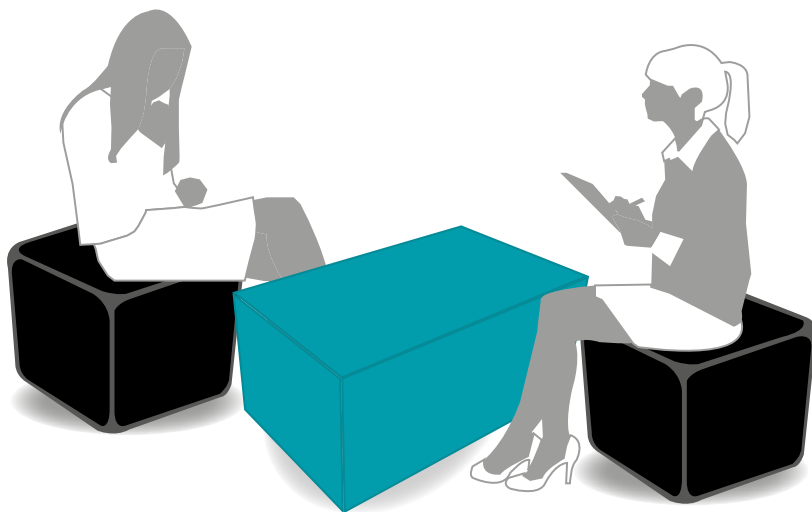

Der Easy-Relax Tube ist ein Zylinderförmiger Sitzplatz, ideal als für Laden und Verkaufsstellen, der sowohl in kleinen als auch in größeren Serien hergestellt werden kann. Die Easy-Relax-Linie wurde von ElleErre entwickelt, um Ihnen während Ihrer Veranstaltungen und Ausstellungen Entspannungseenen zu bieten. 100% personalisierbar. Das gewünschte Design wird auf wasserabweisendem, Klasse 1-feuerfestem Polyestergewebe ausgedruckt.

- Bequeme und praktische Zylinderförmige Sitzplätze ø 47 cm / h.46 cm
- 100% wasserabweisendes und Klasse 1-feuerfestem Polyestergewebe
- Polystyrol-Mikrokugeln Befüllung
- Ideal für Innen- als auch im Außenbereich
- Sitzfläche und Außenseite personalisierbar
- Schwarzer Boden





Der Easy-Relax Pear ist ein originelles Möbelstück, ideal als Sitzplatz in Geschäften und Verkaufsstellen, es ist mit Ihrem Logo und Ihren Farben personalisierbar. Erhältlich sowohl in kleinen als auch in großen Serien. Die Easy-Relax-Linie wurde von ElleErre entwickelt, um Ihnen während Ihrer Veranstaltungen und Ausstellungen Entspannungsecken zu bieten. 100% personalisierbar. Das gewünschte Design wird auf wasserabweisendem, Klasse 1-feuerfestem Polyestergewebe gedruckt. Alle Produkte der Linie Easy-Relax können sowohl im Innen- als auch im Außenbereich benutzt werden.

- Bequeme und praktische Sitzplätze Ø 67x90 cm
- Expandierte Polystyrol-Mikrokugeln Befüllung
- Ideal für Innen- als auch im Außenbereich
- Personalisierbar auf 6 Seiten



Der Easy-Relax Sak ist ein weicher Sitzplatz, der sowohl im Außenbereich auf Gras, Schnee und Sand als auch in Innenräumen, wie z.B. in Geschäften und Messeständen verwendet werden kann. Der Easy-Relax Sak ist ideal für die Einrichtung von Relax-Gebiete nach bzw. Sportereignissen. Dank des hochqualitativen Digitaldrucks ist es möglich, der Easy-Relax Sak mit Ihren Logo, Grafik, Farben und Fotos personalisieren. Der Bezug ist wasserabweisend und Klasse 1-feuerfest.

- Bequeme und praktische rechteckige Säcken 155 cm x 140 cm
- Polystyrol-Mikrokugeln Befüllung
- Ideal für Innen- als auch im Außenbereich
- Beide Seiten sind personalisierbar





Der Easy-Relax Desk vervollständigt das Easy-Relax-Sitzprogramm. Besonders geeignet für Veranstaltungen, Ausstellungen und Messen, ist der Easy-Relax Desk ein vielseitiges und funktionelles Werbemittel. Es besteht aus 100 % zertifiziertem, feuerfestem Polyester und damit ein ideales Produkt für öffentliche Veranstaltungen und Messen. Der Desk kann auf 5 Seiten mit den gewünschten Farben, Grafiken und Fotos durch digitalen Druck personalisiert werden. Der wasserabweisende und feuerfeste Bezug ist mit Polystyrol-Mikrokügelchen gefüllt. Ein Holzbrett wird in die obere Seite im Inneren eingesetzt, so dass der Desk als echter Tisch genutzt werden kann. Dank der verwendeten Materialien kann der Desk sowohl in Innenräumen als auch im Außenbereich verwendet werden.

- Bequemer und praktischer Desk: 40 cm x 80 cm x 46 cm
- Hohe Sichtbarkeit der Marke
- 5-seitiger Digitaldruck
- 100% wasserabweisendes und Klasse 1- feuerfestes Polyester
- Ideal für Innen- als auch im Außenbereich
- Polystyrol-Mikrokugeln Befüllung, mit Stützfläche

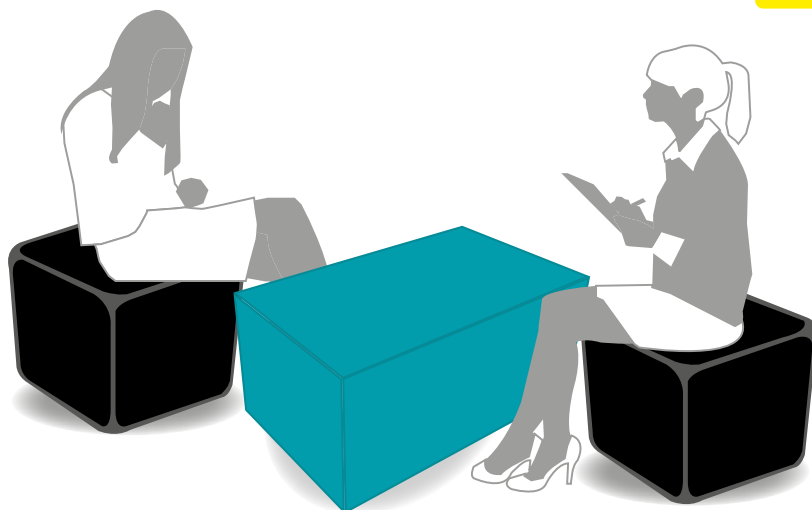



**elleerre**<sup>®</sup>  
Dove c'è passione

## AUFBLASBARE STRUKTUREN

- ◆ TORBÖGEN
- ◆ HAUS KREUZ-  
FÖRMIGE BÖGEN
- ◆ ZYLINDER
- ◆ HEISSLUFTBALLON





ElleErre stellt aufblasbaren Werbemitteln her, die Ihre Veranstaltungen unvergesslich machen. Die Aufblasbare Strukturen sind in Form, Farbe und Größe personalisierbar und werden auf zertifiziertem wasserabweisendem und feuerfestem Polyester gedruckt. Es ist möglich jede Art von Grafik oder fotografischem Bild direkt auf die Strukturen drucken, ohne Farbbeschränkung. Es ist auch möglich, Ihre Banner/Logos mit Hilfe des Klettverschlusses an standardfarbigen Bögen aufhängen. Der geräuschlose Motor, der in die Struktur eingebaut ist und kontinuierlich mit Strom versorgt wird, leitet die Luft in die aufblasbaren Strukturen, so dass diese stets straff gehalten werden.

Aufblasbarer Bogen aus Klasse-1 feuerfestem Polyester, mit superstarken Nähten, geliefert mit Verankerungsseilen, optionalen Klettverschlüssen zum Aufhängen von Bannern (Bogen ohne Personalisierung), Ventilator und Transporttasche.

- Verschiedene Formen und Größen
- 100 % Personalisierbar
- Geräuschlose Motor



|                      | BOGEN 7 MT | BOGEN 9 MT | BOGEN 10 MT | BOGEN 13 MT | BOGEN 14 MT |
|----------------------|------------|------------|-------------|-------------|-------------|
| TECHNISCHE ANGABEN   | WERTEN     |            |             |             |             |
| Außenseite Länge     | 7 mt       | 9 mt       | 10 mt       | 13 mt       | 14 mt       |
| Innenseite Länge     | 5 mt       | 7 mt       | 7 mt        | 10 mt       | 10 mt       |
| Innenseite Höhe      | 3,5 mt     | 4,5 mt     | 4,5 mt      | 5 mt        | 5 mt        |
| Zylinder-Durchmesser | 1 mt       | 1 mt       | 1,5 mt      | 1,5 mt      | 2 mt        |
| Gewicht              | 22 kg      | 29 kg      | 37 kg       | 39 kg       | 46 kg       |
| Stromversorgung      | 220 Volt   | 220 Volt   | 220 Volt    | 220 Volt    | 220 Volt    |
| Ventilator           | 0,15 cv.   | 0,25 cv.   | 0,25 cv.    | 0,50 cv.    | 0,75 cv.    |

| Verfügbares Modell               |
|----------------------------------|
| Völlig personalisierbar          |
| Völlig neutral                   |
| 1-seitige personalisierte Banner |
| 2-seitige personalisierte Banner |

VERFÜGBARE FARBEN FÜR DIE NEUTRALE BÖGEN:

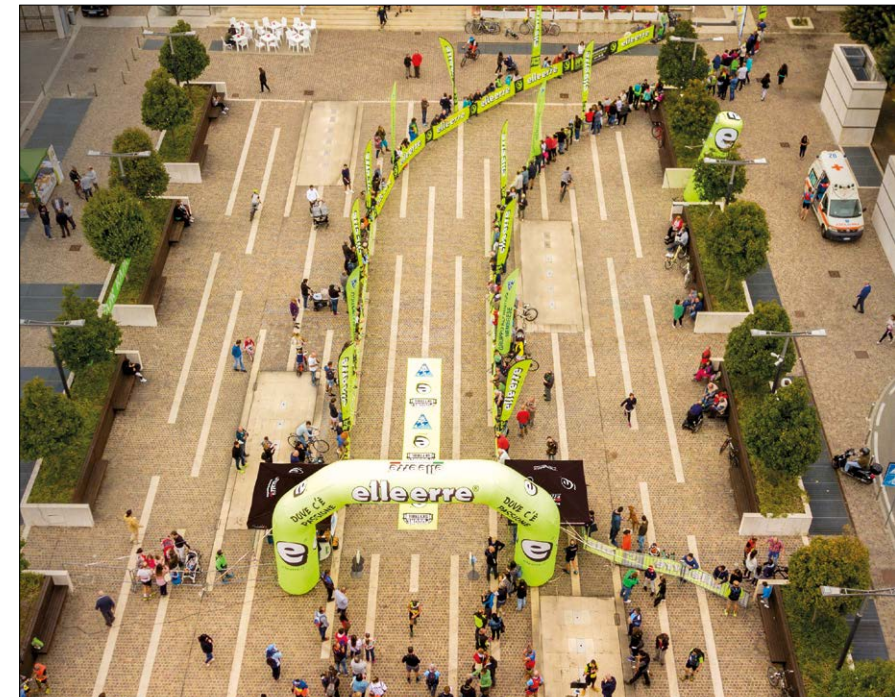
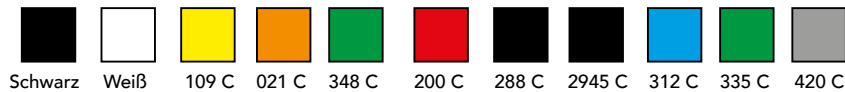



Hausförmiger aufblasbarer Stand aus Klasse 1-feuerfestem Polyesters, mit superstarken Nähten, komplett mit Digitaldruck, Verankerungsseilen, Ventilator und Transpottasche.

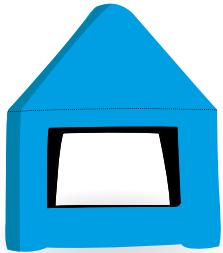

| AUFBLASBARE HAUS         |          |          |
|--------------------------|----------|----------|
|                          | 4x4      | 5x5      |
| Technische Angaben       | Werte    |          |
| Abmessungen - Außenseite | 4x4 mt   | 5x5 mt   |
| Höhe                     | 4,5 mt   | 5 mt     |
| Gewicht                  | 30 kg    | 42 kg    |
| Stromversorgung          | 220 Volt | 220 Volt |
| Ventilator               | 0,25 cv. | 0,75 cv. |

| Verfügbares Modell    |
|-----------------------|
| Neutrales Haus        |
| Personalisiertes Haus |

VERFÜGBARE FARBEN



Aufblasbarer kreuzförmiger Bogen aus Klasse 1-feuerfestem Polyester, mit superstarken Nähten, komplett mit Digitaldruck, Verankerungsseilen, Ventilator und Transporttasche.

| AUFBLASBARE KREUZFÖRMIGE BÖGEN |            |            |            |
|--------------------------------|------------|------------|------------|
|                                | 4,5x4,5    | 5,5x5,5    | 6,5x6,5    |
| Technische Angaben             | Werte      |            |            |
| Abmessungen - Außenseite       | 4,5x4,5 mt | 5,5x5,5 mt | 6,5x6,5 mt |
| Höhe                           | 3,5 mt     | 4,5 mt     | 5 mt       |
| Gewicht                        | 23 kg      | 29 kg      | 35 kg      |
| Stromversorgung                | 220 Volt   | 220 Volt   | 220 Volt   |
| Ventilator                     | 0,15 cv.   | 0,25 cv.   | 0,25 cv.   |

| Verfügbares Modell    |
|-----------------------|
| Neutral               |
| Personalisierte Bögen |

| Zubehör                    |
|----------------------------|
| Innenbeleuchtung           |
| 4-dreieckige Vorhänge      |
| 4-dedruckte Abschlusswände |





Aufblasbares zylinder-förmiges Werbemittel in verschiedenen Größen aus Klasse 1-feuerfestem Polyester, mit superstarken Nähten, komplett mit Verankerungsseilen, Klettverschluss zum Aufhängen von Bannern, Ventilator und Transporttasche.

| AUFBLASBARER ZYLINDER |          |          |          |
|-----------------------|----------|----------|----------|
|                       | 3 mt     | 4 mt     | 5 mt     |
| Technische Angaben    | Werte    |          |          |
| Höhe                  | 3 mt     | 4 mt     | 5 mt     |
| Durchmesser           | 0,92 mt  | 0,92 mt  | 1,4 mt   |
| Stromversorgung       | 220 Volt | 220 Volt | 220 Volt |
| Ventilator            | 0,15 cv. | 0,15 cv. | 0,15 cv. |

| Verfügbares Modell       | Zubehör          |
|--------------------------|------------------|
| Völlig personalisierbar  | Standfuß         |
| Völlig neutral           | Innenbeleuchtung |
| 2 personalisierte Banner |                  |

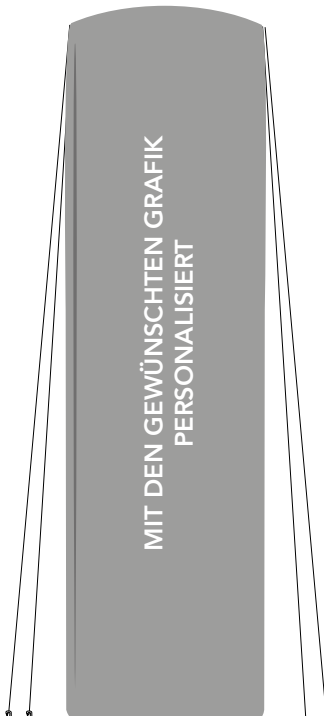

VERFÜGBARE FARBEN FÜR DEN NEUTRALE ZYLINDER:

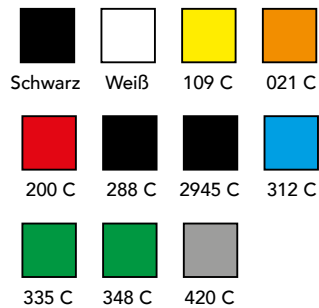

Aufblasbare Struktur in Form eines Heißluftballons, erhältlich in verschiedenen Größen, aus feuerfestem Polyester der Klasse 1, mit Nähten in Flugzeugqualität, komplett mit Verankerungsseilen, Klettverschluss zur Befestigung von Bannern, Ventilator und Transporttasche.

| AUFBLASBARER HEISSLUFTBALLON |  |  |  |  |
|------------------------------|--|--|--|--|
|                              | 5 mt   | 6 mt   | 7 mt   | 8 mt   |
| Technische Angaben           | Werte  |  |  |  |
| Höhe                         | 5 mt   | 6 mt   | 7 mt   | 8 mt   |
| Durchmesser                  | 3 mt   | 4 mt   | 5 mt   | 6 mt   |
| Gewicht                      | 25 kg  | 29 kg  | 39 kg  | 46 kg  |
| Art des Stoffes              | Gewebetyp<br>Feuerfestes, reißfeste<br>Polyester | Gewebetyp<br>Feuerfestes, reißfeste<br>Polyester | Gewebetyp<br>Feuerfestes, reißfeste<br>Polyester | Gewebetyp<br>Feuerfestes, reißfeste<br>Polyester |
| Stromversorgung              | Volt 220   | Volt 220   | Volt 220   | Volt 220   |
| Ventilator                   | 0,15 cv.   | 0,25 cv.   | 0,25 cv.   | 0,50 cv.   |
| Glühbirne                    | 250 Watt   | 250 Watt   | 500 Watt   | 500 Watt   |
| Bedruckbare Fläche           | 9,6x1,45 mt.                                     | 12x1,45 mt.                                      | 14,8x1,45 mt.                                    | 18x1,45 mt.                                      |

Verfügbares Modell

Personalisierter Heißluftballon

Zubehör

Innenbeleuchtung





**elleerre**<sup>®</sup>  
Dove c'è passione

## AUFBLASBARES ZELT





Das aufblasbare Zelt ist für alle Outdoor-Events geeignet, um einen wirklich einmaligen Ausstellungsraum zu schaffen. Der professionelle leichte Aufbau hat vier aufblasbare Standbeine, die eine hervorragende Stabilität bieten. Es ist schnell und leicht zu montieren, denn es wird mit Hilfe einer elektrischen Pumpe in kurzer Zeit aufgeblasen.

Überdruckventile sorgen dafür, dass überschüssige Luft automatisch abgelassen wird, wenn der optimale Druck erreicht ist.

Die ganze Serie der aufblasbaren Zelte umfasst strapazierfähige Reißverschlüsse, die unerlässlich sind, um die Wände am Dach zu montieren, und alle Zubehörteile können ausgebaut werden, ohne die Struktur zu verändern.

Das hochwertige Gewebe ist wasserdicht und flammenhemmend.



Das aufblasbare Zelt kann mit Digitaldruck in hoher Qualität vollständig personalisiert werden.

Es ist verschiedenes Zubehör erhältlich wie spezifische Ballastringe für alle Größen, Beleuchtung, Heringe und Tür- und Fensterwände, die nach Kundenwunsch angefertigt werden können.



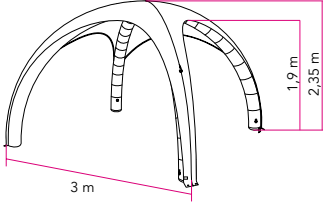
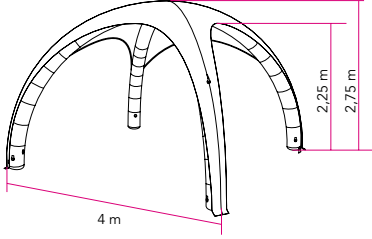
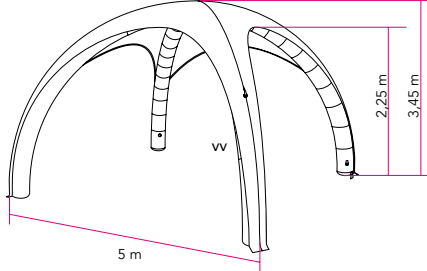
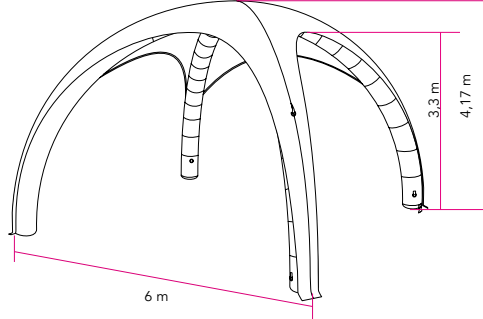

## GRÖSSEN UND ABMESSUNGEN

| 3x3 m  | 4x4 m  | 5x5 m   | 6x6 m   |
|--|--|---|---|
|   |  |  |  |
| m <sup>2</sup> : 9   | m <sup>2</sup> : 16  | m <sup>2</sup> : 25   | m <sup>2</sup> : 36   |
| Höhe außen: 2,35 m   | Höhe außen: 2,75 m   | Höhe außen: 3,45 m  | Höhe außen: 4,17 m  |
| Höhe innen: 1,9 m  | Höhe innen: 2,25 m   | Höhe innen: 2,75 m  | Höhe innen: 3,4 m   |
| Gewicht des Aufbaus mit Dach: 11,5 Kg  | Gewicht des Aufbaus mit Dach: 15,5 Kg  | Gewicht des Aufbaus mit Dach: 20,5 Kg   | Gewicht des Aufbaus mit Dach: 29 Kg   |
| Durchmesser des Aufbaus: 20 cm   | Durchmesser des Aufbaus: 26 cm   | Durchmesser des Aufbaus: 33 cm  | Durchmesser des Aufbaus: 40 cm  |
| Material des Aufbaus: Dacron, 170 gr   |  |   |   |
| Farbe des Aufbaus: Schwarz, Weiß, Rot, Blau, Gelb, Grün, Grau, Orange  |  |   |   |
| Dachmaterial: Verkleidung aus Polyester 600D, 215 gsm  |  |   |   |
| Eigenschaften Gewebe: wasserdicht, CPAI-84 flammenhemmend, UV-Schutz   |  |   |   |



## ZUBEHÖR

### Heringe



Geeignet zum Befestigen des aufgebauten Luftzeltes auf dem Rasen und für größere Stabilität. Gewicht: 1,5 Kg

### Ballastring



Der Ballastring kann mit Sand befüllt werden

### Elektrische Pumpe



Ausgang: 1700 V | Leistung: 1000 W  
Gewicht: 1,7 kg Verpackung: 25x23x19cm

### LED-Beleuchtung



LED mit wasserdichter Struktur

### Tunnel di Collegamento



Il tunnel di collegamento è adatto per unire due tende pneumatiche

## WAND AUSSTATTUNG

### Geschlossene Wand

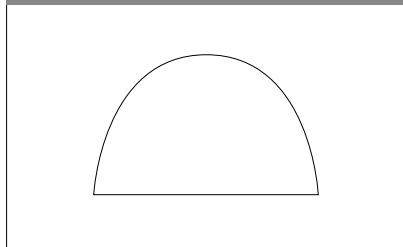

### Fensterwand

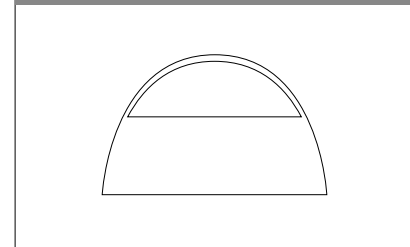

### Türwand

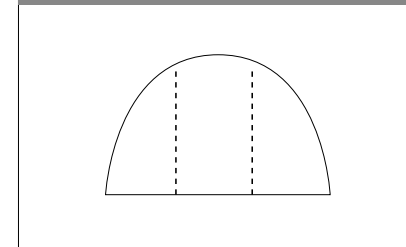

### Vorzelt

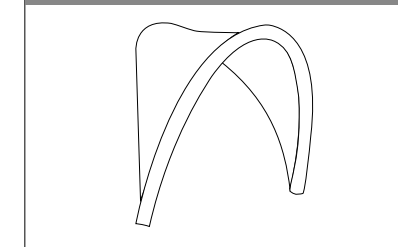

### Vordach

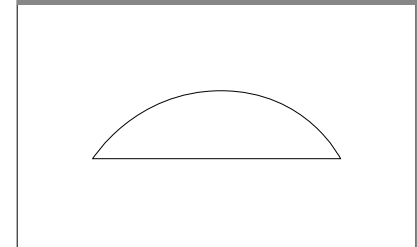



OUTDOOR/INDOOR  
VERANSTALTUNGEN

- ◆ GUMMIERTER  
TEPPICH
- ◆ FUSSABTRETER
- ◆ STUHL
- ◆ MESSE DESK
- ◆ ROLL-UP BANNER
- ◆ MARKIERUNGS-  
BÄNDERN
- ◆ SNOWBANNER
- ◆ WINDSÄCKE
- ◆ BEAN BANNER
- ◆ BACKDROP
- ◆ VORHÄNGE FÜR  
UMKLEIDERAUM





Personalisierte Teppiche sind ein originelles Werbemittel, besonders geeignet für Messestände, Geschäfte, Events und Sportveranstaltungen. Dank der speziellen rutschfesten Gummirückseite bleibt der Teppichflach liegen und haftet gut auf dem Boden.

- Maximale Höhe 160 cm
- Polyester mit rutschfestem Gummi
- Gewicht 1200 g/qm
- Digitaldruck

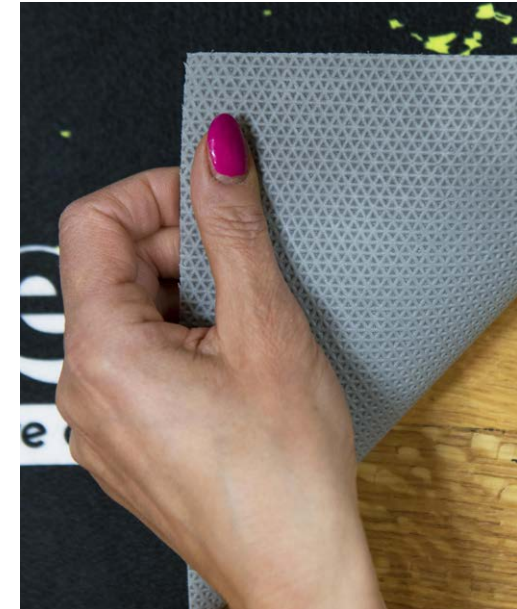

Ebenfalls erhältlich ist die ElleErre Rollentrainer-Bodenschutzmatte: rutschfest, reduziert Geräusche und Vibrationen, schützt den Boden vor Schweiß und Getriebeöl der Fahrräder.





Eine personalisierten Fußabtreter ist ein großartiges Werbemittel, um Ihre Kunden willkommen zu heißen und einen starken visuellen Eindruck zu hinterlassen. Personalisierte Fußabtreter verbinden die Funktionalität des Produkts mit der Eleganz eines Einrichtungsaccessoires.

- PVC-Unterseite und Randeinfassung
- Gewicht 2400 g/qm
- Dicke 4 mm
- Tintenstrahldruck





Personalisierte Klappstuhl, Größe cm. 47x57x58 aus Aluminium. Gepolsterte Rückenlehne, Sitzfläche und Armlehnen, Digitaldruck auf hochwertigem, wasserabweisendem und feuerfestem Polyestergewebe. Völlig personalisierbarer Digitaldruck, ohne Begrenzung an Farben und Grafiken.

- Aluminiumrahmen
- Abmessungen 47 x 57 x 58 cm
- Leicht zu transportieren
- Gepolsterte Sitze und Armlehnen
- Digitaldruck
- Wasserabweisendes, feuerbeständiges Polyestergewebe Klasse 1
- Leichtgewicht
- 100 % personalisierbare Grafik

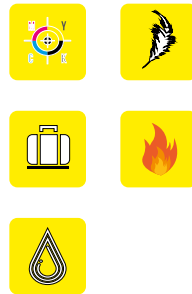

Das personalisierte Messe Desk ist ideal für den Kundenempfang am Messestand und um Aufmerksamkeit auf eine Promotion-Ecke zu wecken. Der ElleErre Messe Desk ist einfach zu montieren, erfordert keine zusätzlichen Montagewerkzeuge und ist leicht zu transportieren. Während Ihrer Veranstaltungen ist es ideal, um mehr Sichtbarkeit an Ihrer Marke zu schenken. Der ElleErre Messe Desk ist personalisierbar: Sie können die gewünschte Grafik auf dem Bespannungsbanner drucken.

- Personalisierte Bespannungsbanner H.90x180cm
- Schreibtisch mit gebogener Vorderseite, Ober- und Unterseite
- Seiten aus grauem Kunststoff
- Ober- und Unterseite in zwei Farben (Schwarz oder Birke) erhältlich
- Komplett mit personalisierte Bespannungsbanner aus Stoff und Tragetasche



Personalisierte Bespannungsbanner

**BMW Motorrad Club**  
Terre di Federico II

BMW Motorrad FederClub  
Italia





Die ElleErre Roll-up Banner sind selbstfaltende Werbedisplays, die sowohl im Innen- als auch im Außenbereich eingesetzt werden können. Die Roll-up Banner sind besonders geeignet für Konferenzen, Workshops, Werbeaktionen, Messen, um Produkte und Dienstleistungen zu werben.

Roll-up Aluminiumstruktur, komplett mit feuerfestem Polyestergewebe, Druck ohne Begrenzung an Farben und Transporttasche.

- Schnelle und einfache Montage
- Einseitig
- Aluminiumkassette
- Transporttasche

#### Verfügbare Größen

h.200x80cm  
h.200x100cm



MIT IHREN EIGENEN  
GRAFIKEN PERSONA-  
LISIERT

h.80x200cm

h.100x200cm

MIT IHREN EIGENEN  
GRAFIKEN PERSONA-  
LISIERT





Markierungsband aus Polyethylen zur Markierung von Wegen und Pfaden bei Wettkämpfen und Sportveranstaltungen. Zusätzlich zu seiner Funktion als farbige Streckenmarkierung kann das Band mit Ihrem Logo und Ihrer Grafik personalisiert werden (Mindestmenge 75 Rollen / 400 m je) und daher als wirkungsvolles Werbemittel dienen. Neutrale Bänder oder Bänder mit dem ElleErre-Logo sind sofort lieferbar.

- Polyethylen-Folie
- In verschiedenen Dicken erhältlich (60 bis zu 100 Mikron)
- In verschiedenen Farben erhältlich
- Personalisierbare Höhe (Standard 10 cm)



Auf  
Anfrage

**PERSONALISIERTE MARKIERUNGSBAND**  
h.10cm / 80 Mikron

Die DRUCKANLAGE wird entsprechend der Grafik definiert

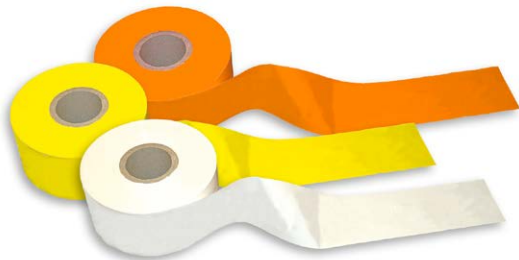

**NEUTRALES MARKIERUNGSBAND**

h.10cm / 60 Mikron

VERFÜGBARE FARBEN



**ELLE-ERRE MARKIERUNGSBAN**

h.10cm / 80 Mikron





Das Snowbanner ist aus digital bedrucktem, nautischem Polyestergewebe gefertigt und ist völlig personalisierbar, ohne Begrenzung an Farben und Grafiken. Beliefert mit flexiblem Glasfaser-Innenstab für optimale Spannung, 4 Ösen und Dübel zur Befestigung. Ideal für Snowparks, schnell und einfach zu installieren und zu entfernen.

**Verfügbare Größen:**

Durchmesser 75 cm  
Durchmesser 150 cm



Der personalisierte Windsack ist ein digital bedrucktes kegelförmiges Werbemittel aus nautischem Polyestergewebe, das luftstrom- und witterungsbeständig ist. Der Wind, der im Inneren der Hülle weht, verändert die Position des Windsacks und gibt so Hinweise auf die Windrichtung und -stärke. Gleichzeitig dient der Windsack dank der personalisierten Grafik als Werbemittel. Der personalisierte Windsack wird komplett mit Mast aus anodisiertem Aluminium, Drehhaken, Tragetasche und Bodenbefestigung geliefert.

**Windsäcke**



- Transporttasche
- XL-Dübel
- Aluminiumstruktur
- Windsack aus nautischem Polyester





Eine Kulisse für Fotoshootings, Kongresse und Veranstaltungen kann bei manchen Events unerlässlich sein. Unser Backdrop wird durch Digitaldruckverfahren hergestellt, dass die individuelle Gestaltung von Grafiken und Farben ermöglicht. Das Material besteht aus 100% feuerfestem Polyester. Die Struktur ist in zwei Größen erhältlich.

- High-Definition-Druck
- Ideal für Innen- und Außenanwendungen.
- Einseitig

In zwei Größen erhältlich:  
a) 300 x 225 cm (Breite x Höhe)  
b) 225 x 225 cm



Das Backdrop wird mit einer Transporttasche mit Rädern beliefert

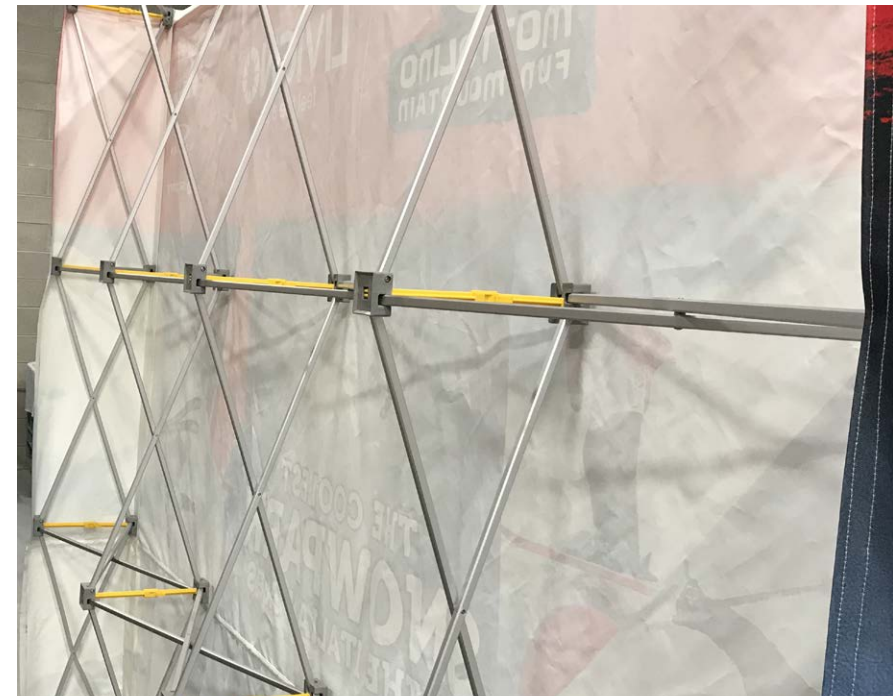
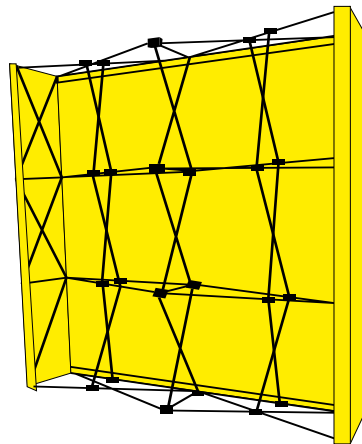



RUNNING KIT

- ◆ STARTNUMMERN
- ◆ TECHNISCHE SPORTTRIKOTS
- ◆ STIRNBAND
- ◆ ÄRMELN
- ◆ HUT
- ◆ SCHUHTASCHE
- ◆ KLEIDUNGSTASCHE





Einweg- Startnummer aus Zellulose- und Textilfaser,  
reißfest, Vierfarbdruck, komplett mit Nummerierung.  
Geeignet für Marathons, Radrennen, Trail, etc...

- Personalisierbar mit jeder Art von Grafik oder Farbe
- Nummeriert oder nicht nummeriert erhältlich
- Größe: 22,5x16 cm





### STARTNUMMERN AUS VLIESTOFF

Startnummern aus Vliesstoff mit seitlichen Bändern zum Schnüren, 100% personalisierbar mit Digitaldruck, komplett mit Nummerierung auf Vorder- und Rückseite.

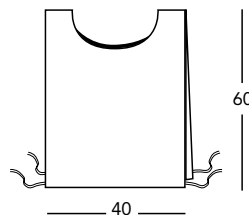

### STARTNUMMERN AUS LYCRA

Startnummern aus Top-Race Lycra, 100% personalisierbar mit Digitaldruck, komplett mit Nummerierung auf Vorder- und Rückseite.

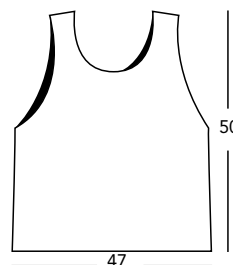

### STARTNUMMERN AUS POLYESTER

T-Shirt-förmige Polyester Startnummern, 100% personalisierbar mit Digitaldruck, komplett mit Nummerierung auf Vorder- und Rückseite.

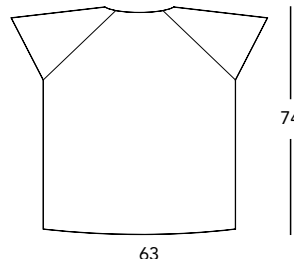



Leichtes und atmungsaktives technisches Sporttrikot. Hergestellt aus 100% hypoallergenem, weichem Polyestergewebe. Ideal für alle Sportarten, auch für Ultra-Trail-Rennen.

**MADEINELLEERRE:** wir führen den ganzen Produktionsprozess vom Entwurf bis zum Druck, von der Verpackung bis zur Etikettierung direkt durch.

Die Trikots können mit einer personalisierten Karte ergänzt werden, die die Geschichte des Trikots, des Designers oder des Projekts, mit dem sie verbunden sind, erzählt.

- Personalisierbar mit jeder Art von Grafik oder Farbe
- Auch in Neonfarben erhältlich
- Hypoallergenes Gewebe







Mit dem ElleErre Bike Cover können Sie Ihr Fahrrad während des Transports schützen und es nach Hause oder ins Büro bringen, ohne die Räume oder das Auto zu verschmutzen. Das ElleErre Bike Cover ist aus elastischem Polyester hergestellt und kann durch Digitaldruck 100% personalisiert werden, ohne Einschränkungen an Farben.

Das Bike Cover hat eine praktische Innentasche, in der das Bike Cover auf sich selbst zurückgefaltet werden kann, so dass es bequem und platzsparend transportiert werden kann.

- Einheitsgröße 163x75cm
- Waschbar
- Rad- und Kettenschutz
- Stretch-Polyester

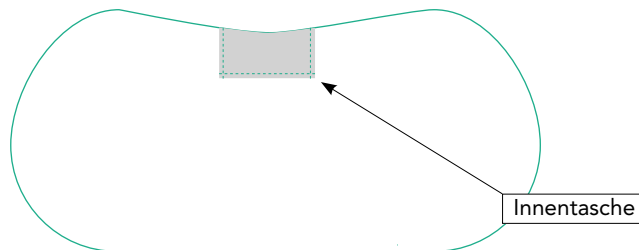



Stirnbänder sind ein sehr praktisches Accessoire für Sportler: sie halten Haare und Schweiß zurück und ermöglichen es Ihnen, Ihre Persönlichkeit zum Ausdruck zu bringen. Aus diesem Grund sind Stirnbänder sehr beliebt und sind bei allen Wettbewerben ein begehrtes Gadget. Die Veranstalter können es mit dem Logo der Veranstaltung, den Sponsoren oder beliebigen Grafiken individuell gestalten. Das Stirnband ist aus elastischem Polyestergewebe, bequem und geeignet beim Sport, da es um bei Bewegung und körperlicher Aktivität stabil bleibt. Auch in Neonfarben herstellbar.

- Mit jeder Art Grafik oder Farbe personalisierbar
- Auch in Neonfarben erhältlich
- Größe: 10x22 cm
- Elastisches Material





Das ElleErre Thermo Stirnband ist auf der Innenseite mit ultrawichen Mikrofaser beschichtet, deswegen ist es ein unverzichtbares Accessoire, um den Kopf bei Outdoor-Aktivitäten wie Laufen, Radfahren usw. warm zu halten.

Das technische Stirnband von ElleErre bietet dank seiner leicht plüschigen Innenseite maximalen Komfort beim Kontakt mit der Haut und fühlt sich sehr weich an.

Das ElleErre Thermo-Stirnband ist elastisch, atmungsaktiv, leicht, sehr widerstandsfähig gegen Pilling (Faserknötchen an der Oberfläche von Stoffen) und ist maschinenwaschbar.

Zusammensetzung: 85% Polyester - 15% Elastan - geraden Borten.

- Mit jeder Art Grafik oder Farbe personalisierbar
- Auch in Neonfarben erhältlich
- Größe: 10x23cm
- Thermisches und elastisches Material





Personalisierte Ärmel aus technischem Gewebe, ideal für Radfahren, Trail, Volleyball, Basketball.



**THERMISCH**

Warme Accessoire, die vor Kälte schützt



**EASY**

**EINFACHE ANWENDUNG**

Wenn es zu heiß wird, lassen sie sich leicht über das Handgelenk klappen.





ElleErre Speed Socks: die super aerodynamischen Socken für maximale Leistung und ein perfektes Outfit, auch auf dem Fahrrad!

Die Speed Socks umschließen perfekt den Knöchel und die Wade: das Fehlen von Gummizügen fördert die Blutzirkulation und minimiert die Luftreibung.

Der obere Teil der Socken aus Stretch-Polyestergewebe hat eine technische Rillenstruktur mit vertikalen Streifen und einer inneren Seitennaht, um die Aerodynamik zu verbessern.

Der obere Teil umschließt dank des Silikonbandes perfekt die Wade an und garantiert auch bei längeren Fahrten einen perfekten Halt der Socke.

Der untere Teil ist hoch-technisch entwickelt. Er besteht aus Resistex Carbon, einem durchgehenden Faden aus leitfähigem Material aus Aktivkohle und Textilfasern, der die Feuchtigkeitsableitung verbessert, indem er die Verdunstung von Schweiß begünstigt: weniger Feuchtigkeit in Kontakt mit der Haut für mehr Wohlbefinden und Komfort.

Kohlenstoff verbessert die elektrische Leistung des Körpers, indem er die normale Blutzirkulation fördert. Geeignet für Temperaturen zwischen 10° und 40°.

| TEXTILZUSAMMENSETZUNG     |
|---------------------------|
| Oberer Teil:              |
| • Polyester, Elasthan     |
| Unterer Teil:             |
| • 55% X-Dry (PP)          |
| • 35% X-Pro (PA)          |
| • 6% Kohlenstoff-Resistex |
| • 4% Lycra                |

- Extrem langanhaltende Farben dank hochwertigem Digitaldruck
- Elegant
- Faltenfreie Haftung am Bein
- Perfekte Passform
- Minimale Nähte auf der Innenseite des Beins
- STANDARD 100 by OEKO-TEX® Gewebezertifizierung
- Ideal für Zeitfahren, Bahn- und Straßenrennen

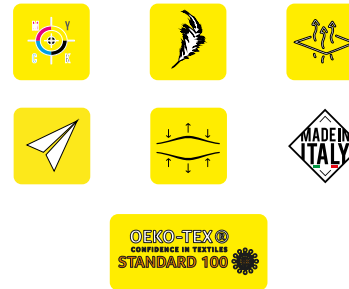



Light Cap ist die perfekte Mütze für alle Outdoor-Sportarten: Radfahren, Laufen, Trail, etc. Die Light Cap ist aus einem perforierten Stretchgewebe hergestellt, das die Wärmeableitung erleichtert und die bestmögliche Atmungsaktivität und Leichtigkeit garantiert.

Hauptmerkmale: atmungsaktiv, elastisch, leicht und maschinenwaschbar. Mit hartem oder faltbarem Visier -ideal für die Verwendung unter dem Helm- erhältlich.

- Gewicht: 25 g
- Material: 76% Polyester - 24% Elastan  
STANDARD 100 by OEKO-TEX®
- Schwarzes inneres Polyester-Schweißband
- Hartes oder faltbares Visier aus Polyester
- Maschinenwaschbar bis zu 40 Grad
- Einheitsgröße

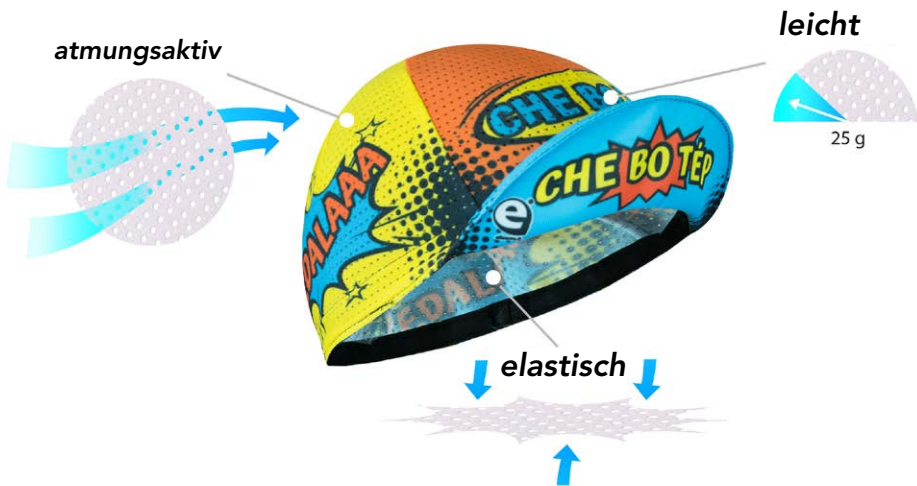
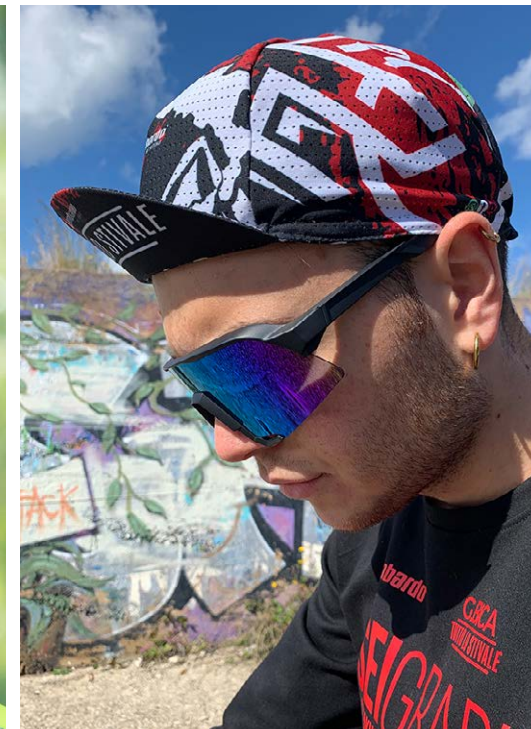



Der ElleErre Halswärmer bietet Schutz vor Kälte und Wind und ist für eine Vielzahl von sportlichen Aktivitäten geeignet.

Der ElleErre Halswärmer aus 100 % technischem Stretch-Polyestergewebe ist schlauchförmig und vollständig personalisierbar.

Weich, warm und atmungsaktiv: diese sind die Hauptmerkmale des ElleErre Halswärmer.

- Material: 100% Stretch-Polyester.
- Mit jeder Grafik oder Farbe personalisierbar
- Auch in Neonfarben erhältlich
- Größe: 40x25 cm.
- Thermisches, atmungsaktives und elastisches Material
- Maschinenwaschbar





Jede sportliche Aktivität erfordert einen Schuhwechsel: wir können diesen Moment einzigartig machen, indem wir eine personalisierte Schuhtasche bieten.

Die personalisierte Schuhtasche ist ideal als Gadget, als Preis oder Wettbewerbspaket oder als Teil der Mannschaftsuniform. Der hochqualitative Druck und die brillanten Farben machen es zu einem großartigen Werbe- und Sponsoringmittel. Die Schuhtasche ist aus feuerfestem Polyestergewebe hergestellt.

- Mit jeder Grafik oder Farbe personalisierbar
- Doppelreißverschluss für einfaches Öffnen
- Praktischer Griff
- Verstärkte Öse für Luftaustausch
- Abmessungen: 34x18 cm, Tiefe 16 cm

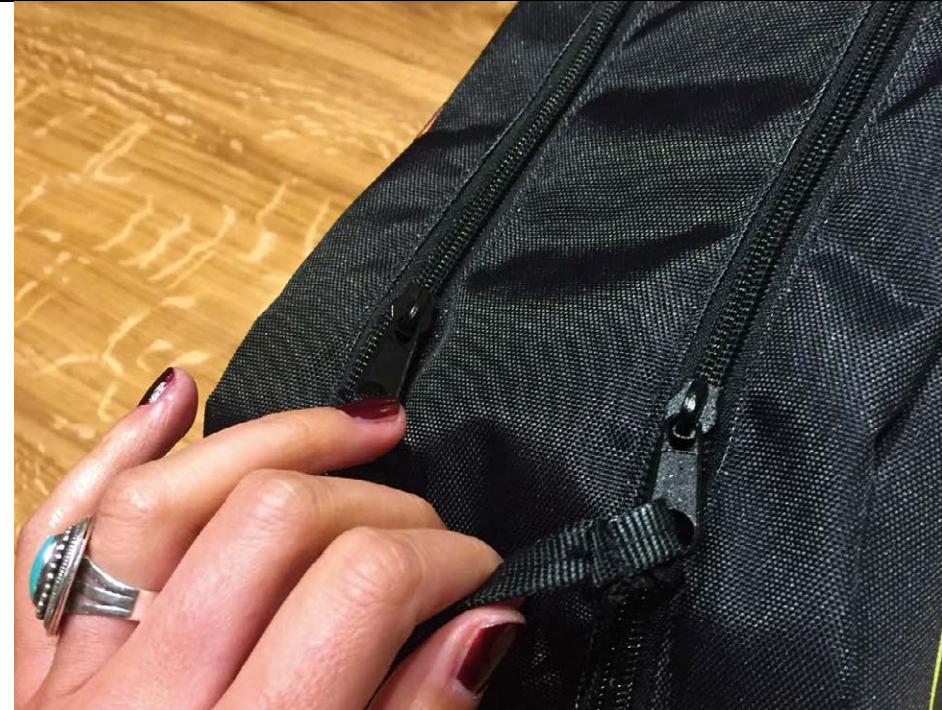



Ideal für alle Sportarten und auf Reisen, ist die ElleErre Kleidungstasche praktisch und vielseitig. Die Standardgröße ist 50 x 38 cm, aber wir können auch Taschen in maßgeschneiderten Größen herstellen, um Ihren Anforderungen zu entsprechen.

- Mit jeder Grafik oder Farbe personalisierbar
- Feuerfestes Polyestergewebe
- Mit Reißverschluss und praktischen Griffen
- Erhältlich in zwei Größen: 38x50 cm oder 38x60 cm

